



iSeries- und AS/400-Lösungen auf der SYSTEMS 2002

14.-18. Oktober 2002

e-Solutions

Finanz-Software

Personal & Zeitwirtschaft

PPS

WWS

ERP-Systeme

Office-Anwendungen

Networking & Connectivity

Peripherie

Systemmanagement & Hochverfügbarkeit

Tools & Entwicklungswerkzeuge

Neu:
Messespezial mit Links aus
www.midrangemagazin.de
und downloadbar!

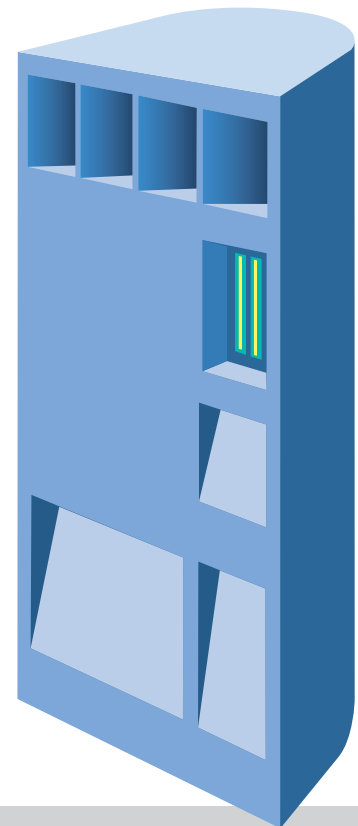

Orientierung für Ihren Messerundgang

Und noch einmal: Janus...

Dem am anderen Eingang schon erwähnten Janus waren alle Anfänge heilig. Im Gebet wurde er als erster Gott angerufen: mit ihm musste eben begonnen werden. Im Staats- als auch im Privatleben wurde der Anfang wichtiger Unternehmungen und Handlungen unter seinen Schutz gestellt.

Die Tagesanfänge, der erste Tag im Monat und der nach ihm benannte Monat Januar waren dem Janus geweiht. Sein Hauptfest war der 1. Januar: An diesem Feiertag ließ man alle Arbeit ruhen und ging seinen Lieblingsbeschäftigungen nach, in denen man im Verlauf des beginnenden Jahres Erfolge erzielen wollte. Man opferte dem römischen Gott Weihrauch, Wein und Kuchen. Die Menschen tauschten untereinander kleine Geschenke aus wie Lorbeer- und Palmzweige, Datteln, Feigen, Honigkuchen sowie Münzen mit dem Januskopf.



Welcher römische Gott könnte also besser zu unserem Systems-Sonderheft passen – abgesehen davon, dass die Messe im Oktober stattfindet und nicht im Januar? Ich zumindest gehe mit dem Besuch dieser Messe einer meiner Lieblingsbeschäftigungen nach: tief gehende Gespräche, aus denen meist erfolgreiche Beiträge für das Midrange Magazin werden. Man „opfert“ bei diesen Gesprächen selten Weihrauch und Wein – mit Kaffee und Messekeksen lässt es sich aber auch gut leben, zumindest für den Zeitraum einer Systems. Bei der CeBIT wird es da schon schwieriger...

Zugegeben: Datteln, Feigen und Honigkuchen wären im Oktober noch ein wenig verfrüht – Obst und Gebäck fehlen dennoch an kaum einem Stand. Und auf den Münzen, die während vieler Messegespräche in Form von Kontrakten ihren Besitzer wechseln, ist kein Janus-Kopf, sondern meist das Brandenburger Tor abgebildet.

Die Kultstätte des Janus befand sich laut meines Latein-Buches im Norden des Forum Romanum. Es bestand aus einem heiligen Torbogen, durch den das römische Heer in den Krieg zu ziehen pflegte. Die Tore des Bogens blieben in Kriegszeiten immer geöffnet und wurden zu Beginn einer Friedenszeit geschlossen. Genau wie in München: In friedlichen Zeiten sind die Schotten dicht, wenn die IT-Krieger in die Schlacht ziehen, können Sie – inzwischen elektronisch kontrolliert – jederzeit rein und wieder raus.

Einen kleinen Vorgeschmack auf das, was Sie hinter diesen Toren erwartet, geben wir Ihnen mit diesem Sonderheft. Wir sehen uns in München zur Systems 2002 – vom 14. bis 18. Oktober.

Herzlichst Ihr

Michael Wirt

Ort:

Neue Messe München - Messegelände - 81823 München

Öffnungszeiten:

Vom 14. – 18. Oktober 2002 von 9:00 Uhr – 18:00 Uhr

**Eintrittspreise:**

Tageskarte:	€ 28,-	Gruppenkarte (ab 10 Personen): ...	€ 23,-
2-Tageskarte:	€ 52,-	Ermäßigungskarte:	€ 20,-
Dauerkarte:	€ 112,-	Katalog:	€ 24,-

Bei einer Online-Bestellung unter www.systems.de erhalten Sie 20% Rabatt (Tageskarte, Zweitageskarte und Dauerkarte). Erfolgt die Registrierung bis zum 30.09., werden Ihnen Ihre Unterlagen, Eintrittskarte und Badge zugeschickt. Danach erhalten Sie einen persönlichen Code, mit dem Sie Ihre Unterlagen vor Ort abholen können.

Service der Messe München:

Im Vorverkauf erhalten Sie zusammen mit der Eintrittskarte eine MVV-Messefahrkarte. Sie berechtigt zur kostenlosen Benutzung aller MVV-Verkehrsmittel im Gesamttarifgebiet für die Fahrt zum Messegelände und zurück. Sie gilt nur in Verbindung mit einer gültigen Eintrittskarte der Messe München GmbH. Besucher, die im Besitz einer Gast- oder Vorverkaufskarte sind, können die kostenlose MVV-Messefahrkarte bereits bei der Anreise nutzen.

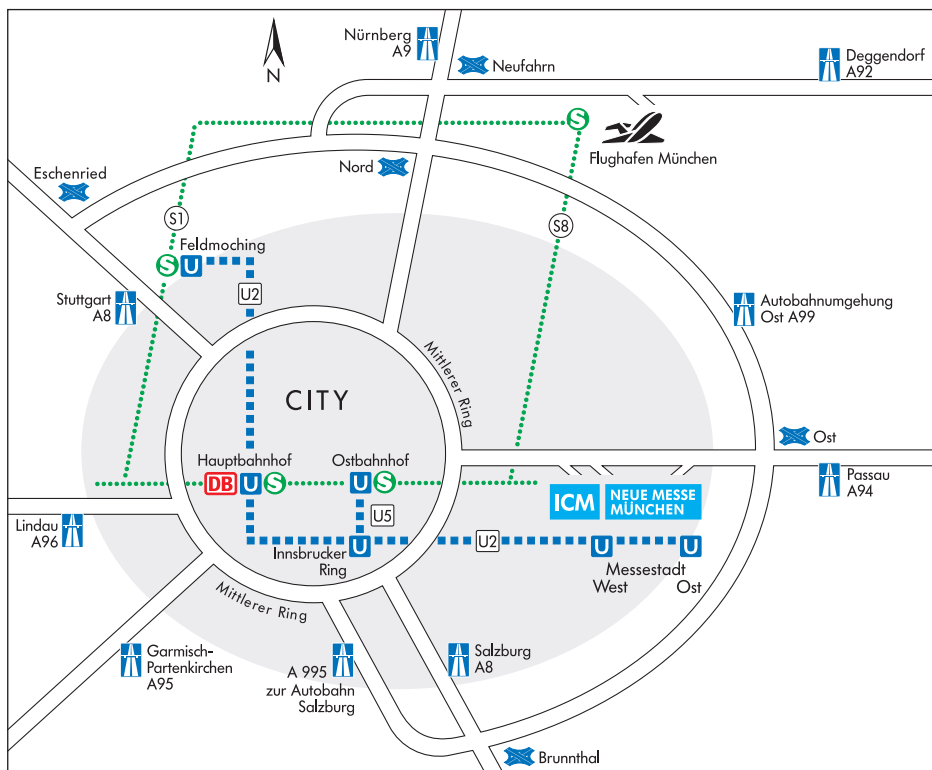
**Anreise:**

Wer mit dem Auto anreist, dem weisen Verkehrsleitschilder in den Außenbezirken und in der ganzen Stadt den Weg zur Messe/ ICM. Dort stehen Ausstellern und Besuchern ausreichend Parkplätze zur Verfügung.

Mit der U-Bahn ist die Messe vom Stadtkern aus in etwa 20 Minuten zu erreichen. Die U-Bahn-Linie U2 fährt von 5.30 Uhr bis 24.00 Uhr im 10-Minuten-Takt (während internationaler Messen im 5-Minuten-Takt) direkt zur Neuen Messe München/ICM, Haltestellen Messestadt West und Messestadt Ost.

Impressum

VERLAG

I.T.P.-Verlags GmbH
 Kolpingstr. 26, D-86916 Kaufering
 Telefon: (+49) 08191 / 9649-0
 Fax: (+49) 08191 / 70661
 eMail: service@MidrangeMagazin.de
 Web: www.MidrangeMagazin.de

Geschäftsführer: Klaus-Dieter Jägler
 Michael Wirt

PRODUKTION

Satz und Layout:
 Druckerei Joh. Walch GmbH,
 Augsburg
 Druck: ADV, Augsburg

iSeries- und AS/400-Lösungen auf der SYSTEMS 2002

Ein Sonderheft von
 Midrange MAGAZIN.
 V.i.S.d.P.: Michael Wirt

Inserenten

BISON GROUP.....	13
command	Gesamtbeilage
I.T.P.	9, 10, 18, 20/21
MAGIC	20
ML Software	21
Net Stemmer	17, 19
Solitas	15
TOOLMAKER	2
Unidienst	11

Information

Einträge von Unternehmen, die uns nach Redaktionsschluss (26.08.2002) erreichten, können Sie aktuell in der Marktübersicht „Systems 2002“ auf unserer Homepage unter: www.Midrange-Solution-Finder.de abrufen. Dort finden Sie auch weitere Informationen zu den Unternehmen und zu einzelnen Produkten in den Marktübersichten.

Aussteller	Halle, Stand	Office-Anwendungen	WWS	PPS	ERP-Systeme	e-Solutions	Finanz-Software	Networking & Connectivity	Personal & Zeitwirtschaft	Tools & Entwicklungswerkzeuge	Systemmanagement&Hochverfügbarkeit	Peripherie
AD Solutions AG	B1, 536					•				•	•	
altavier GmbH	B3, 359	•	•			•				•		
ATOSS Software AG	A1, 231								•			
Avenum GmbH	A3, 308	•				•	•			•		
BinTec AG	B4, 514							•			•	
BISON Deutschland GmbH	A2, 510		•	•	•							
C.I.S. AG	A2, 330		•	•	•	•	•					
CA Computer Associates GmbH	B1, 526.08										•	
CAE Elektronik GmbH	B4, 140	•										
Candle GmbH	B3, 359-36										•	
command ag	A2, 329	•	•	•	•	•	•	•	•			
Controlware GmbH	B1, 516					•		•			•	
DETEC GmbH	A3, 135; A1, 320	•				•				•		
DNS GmbH	B3, 314	•			•	•		•			•	
DocuWare AG	A4, 347	•										
eSeSIX Computer GmbH	B1, 530							•				
EXOGEN Deutschland GmbH	B3, 359-360	•						•			•	
Gauss Interprise AG	B3, 335					•						
Geac GmbH	A2, 510		•	•	•	•	•					
GUS Group AG & Co. KG	B3, 359-360				•	•						
HABEL GmbH	A3, 537	•										
HOB GmbH & Co.KG	A2, 522					•		•		•		
Hummingbird GmbH	A2, 101	•					•					
IBM Deutschland GmbH	B3, 359-360					•						•
IGEL Technology GmbH	A3, 504	•	•	•				•				
Infor AG	B2, 161			•	•							
KUMATronik Software GmbH	B3, 360	•	•									
Magic GmbH	B3, 360					•				•		
Microsoft (Navision) GmbH	A2, 339; A1/A4		•	•	•	•	•		•			
mip GmbH	B3, 360	•	•	•		•	•	•				
MKS GmbH	A1, 300-10									•		
ML Software GmbH	A1, 300-02	•				•				•		
Morse GmbH	B3, 359-3							•				
net Stemmer GmbH	A2, 326							•			•	
OGS GmbH	A2, 206	•	•	•	•	•	•					
P&I AG	A1, 231								•			
Perle Systems GmbH	A3, 504							•			•	
PSIPENTA GmbH	A2, 139		•	•	•		•		•			
Retarus GmbH	A1, 113	•				•					•	
Scout Research GmbH	A3, 110		•					•				
SEEBURGER AG	A1, 311					•						
SEH GmbH	B3, 118	•						•				•
serVonic GmbH	B4, 551	•					•	•				
SOFT-CONSULT Häge GmbH	A1, 231	•							•			
SoftM AG	B3, 359-60		•	•	•	•	•		•			
Solitas Informatik AG (Standnr. der Vertriebspartner)	A2, 329; B3, 359; A1, 231	•				•						
tx update texware GmbH	B3, 158				•							
Unidienst GmbH	A2, 337-339		•	•	•	•			•			
UNISERV GmbH	A1, 114		•	•	•	•		•				
update Solutions AG	B3, 158	•	•	•	•	•						
update Systemintegration GmbH & Co. KG	B3, 158					•						
ZEDA GmbH & Co.KG	A1,320		•		•							

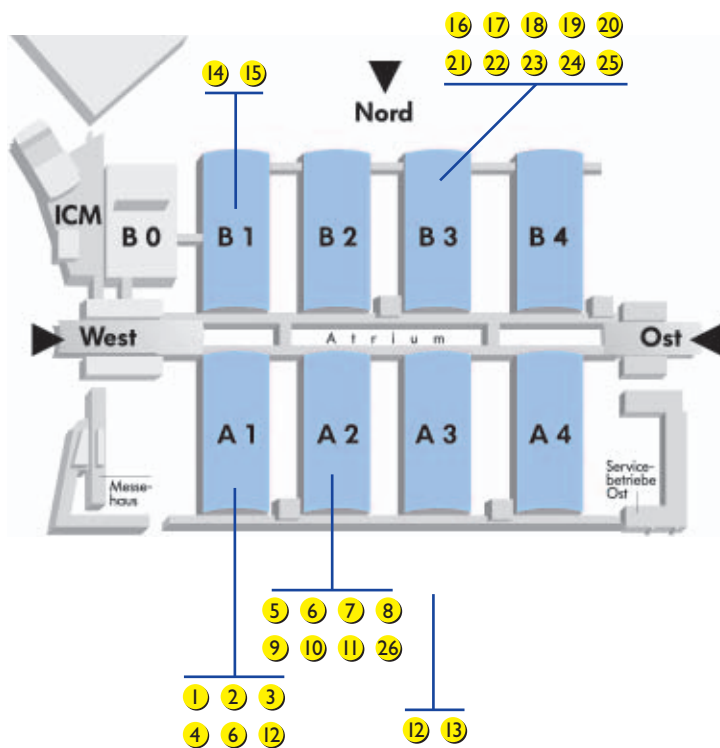
1 Retarus GmbH
Halle A1, Stand 113

Unter dem Motto „Immer gute Nachrichten“ bietet Retarus seit 1992 Beratung, Produkte und Outsourcing in den Bereichen e-Mail, Fax und EDI an und hat sich dabei einen ausgezeichneten Ruf für zuverlässige, performante und innovative Lösungen erworben. MesseSpecial: Faxolution für SAP, Faxolution für Windows. Weitere Highlights: Faxolution für HP Digital Sender, Mobile Anwendungen, EDI COMMunix XC Cross Converter und professionelle e-Mail Services.

2 UNISERV GmbH
Halle A1, Stand 114

Uniserv ist führender deutscher Anbieter für Adressmanagement-Lösungen. Das Portfolio umfasst international einsetzbare Software sowie Beratungsservices für Adressmanagement und -qualifizierung, Direct- und Database-Marketing sowie Kundeninformationssysteme. Uniserv, 1969 gegründet, beschäftigt derzeit über 90 Mitarbeiter und betreut branchenübergreifend zahlreiche renommierte Kunden wie z.B. IBM Deutschland, Quelle, Neckermann, BMW u.v.a.

3 ML Software GmbH
Halle A1, Stand 300-02

ML4 - Ihr Partner, wenn es um C/S-Programmierung, iSeries400 Anwendungsmodernisierung und eBusiness geht! Zusatzkomponenten wie GUI-API und Print-API für iSeries und zSeries stellen die Connectivity zwischen PC und Host her. Darauf aufbauend kann mit den jML-Komponenten der Weg ins Internet vollzogen werden.

4 SEEBURGER AG
Halle A1, Stand 311

SEEBURGER präsentiert auf der SYSTEMS 2002 mit dem Business Integration Server/400 die technologisch führende Plattform für alle e-Business-Prozesse (EDI, Web-EDI, Marktplätze, etc.), von der Kommunikation bis zur Konvertierung, Schnittstellen- und direkter DB-Anbindung einschl. der Kopplung an bestehende ERP- und WWS-Systeme – direkt auf der AS/400.

5 command ag
Halle A2, Stand 329

Integrierte, komponentenbasierte Business Solution oxalon mit der führenden 3-tier JET-(Java Enterprise-Technology) Architektur. Rechnungswesen, Controlling, Einkauf, Verkauf, Lager, PPS, Service, Instandhaltung, Projektmanagement, CRM, Archivierung, Variantenkonfigurator, CAD-Schnittstelle, Formularmanager, Internationale Ausrichtung, Web, WAP, PDM, SCM, Gerätevermietung, Business Intelligence

6 Solitas Informatik AG
Halle A2, Stand 329; Halle B3, Stand 359;
Halle A1, Stand 231

InfoStore for iSeries. Elektronische Archivierung auf IBM iSeries/400 mit integrierter optischer Archivierung. Auf die Einhaltung der GoBS geprüft. Verfügt über eine zertifizierte Schnittstelle zu SAP R/3. InfoStore for Windows. Document Lifecycle Management Funktionen und vollintegrierte elektronische Archivierung auf Microsoft Windows Plattformen. Transparente Dokumenten-Services für die Integration mit Anwendungen anderer Anbieter.

7 C.I.S. AG
Halle A2, Stand 330

Semiramis ist eine vollständig integrierte Anwendung, die komplett in Java entwickelt wurde. Semiramis ist auf verschiedenen Betriebssystemen ablauffähig und bietet „Internet Inside“. Ein Internet-Browser genügt, um die Software von jedem Ort der Welt zu nutzen und zwar mit dem Komfort einer Desktop-Anwendung. Semiramis ist damit die erste ergonomische betriebswirtschaftliche Hochleistungssoftware aus der Steckdose.

8 Unidienst GmbH
Halle A2, Stand 337-339

Unidienst zeigt UniPRO/400 in Version 5.0 mit Integration der Siebel MME in die ERP/PPS-Lösung. Von der Internet-Auftragsfassung inklusive Produktkonfiguration bis zur Datenkommunikation mit den Lieferanten ist damit eine Lösung verfügbar, die alle Bereiche eines auftragsbezogenen Herstellers komplexer Produkte erfüllt.

9 Microsoft (Navision) GmbH
Halle A2, Stand 339; Halle A1/A4

Navision Attain ist eine integrierte Business-Software, die exakt auf die Anforderungen mittelständischer Unternehmen ausgerichtet ist. Mit Navision Attain optimieren Sie Ihre Geschäftsprozesse und steigern Ihre Produktivität. Die vollständig integrierte Business-Software ermöglicht Ihnen, Ihre Unternehmensbereiche zu verbinden sowie über Unternehmensgrenzen hinweg mit Kunden, Lieferanten und Geschäftspartnern über das Internet zusammenzuarbeiten.

10 Geac GmbH
Halle A2, Stand 510

@ctive Business Intelligence -mehr als ein Data Warehouse. Das aktive Management-Informationssystem von Geac bietet integrierte Unternehmensplanung/-steuerung, bedarfsorientiertes Reporting, betriebswirtschaftliche Datenanalyse, Decision Support.

11 HOB GmbH & Co.KG
Halle A2, Stand 522

HOBLink FaceLifter konvertiert die alphanumerische Darstellung von Host-Anwendungen in GUI-Benutzeroberflächen. Benutzerfreundliche Emulation von 3270-, 5250-, VT-, HP700- und SINIX 97801-Terminals; HOB Enterprise Portal zur zentralen Administration und Konfiguration; HOBLink Secure zur Verschlüsselung der Kommunikationsdaten. HOBLink JWT ist ein Java-RDP-Client zur Anbindung von allen Clients mit JVM an alle Applikationen auf einem Windows Terminal Server. Die Produkte sind modular aufgebaut, d.h. die einzelnen Komponenten sind beliebig kombinierbar.

12 DETEC GmbH

Halle A3, Stand 135; Halle A1, Stand 320

DETEC ist ein Software-Hersteller, spezialisiert auf SW-Produkte und Dienstleistungen rund um die Produktion professionell gestalteter Dokumente (gedruckt oder als digitales Dokument). Kernkompetenz? Transformation von Ausgabedaten (u.a. XML, SAP R/3) in gestaltete Dokumente, deren Produktion für diverse Medien, Unterstützung der Ausgabekanäle, Archiv, e-Mail-Anhang oder Fax sowie Dienstleistungen für den erfolgreichen Einsatz bei den Anwendern.

13 Avenum GmbH

Halle A3, Stand 308

Der SMS Connector/400 ist ein SMS-Service, der mittels einfacher Befehle SMS ohne zusätzliche Hardware versenden und empfangen kann. Client Connector/400 ist ein Werkzeug für Anwendungsentwickler, um die Integration von Windows-Clients mit der iSeries/400 schnell und günstig zu ermöglichen. Mit Mail Connector/400 werden AS/400-Anwendungen einfach um Mailfunktionalität erweitert. Der WAP Connector/400 ist eine reine Softwarelösung, die per Handy den Zugriff auf ausgewählte Funktionen bzw. Daten der AS/400 ermöglicht. eBanking 5.1 ist eine für die IBM iSeries (AS/400) entwickelte electronic Banking Lösung für den bankenunabhängigen Zahlungsverkehr.

14 Controlware GmbH

Halle B1, Stand 516

Die Controlware präsentiert Produkte für Unternehmenskommunikation, IT-Management-Systeme, Informationssicherheit und Storage Networking.

15 AD Solutions AG

Halle B1, Stand 536

Die AD Solutions AG bietet komplette Lösungen rund um das Thema Anwendungsentwicklung sowie IT-Security. Das Portfolio umfasst Werkzeuge für die Entwicklung moderner unternehmenskritischer Anwendungen, die Realisierung von Host-to-Web und kompletten e-Business Lösungen. Das IT-Security Angebot reicht vom Anti-Viren-Schutz über Filtertechnologien und skalierbaren Firewall-Lösungen bis zu unternehmensweiten Sicherheitskonzepten.

16 IBM Deutschland GmbH

Halle B3, Stand 359-360

Unter dem Motto „Winning with e-business“ zeigt die IBM gemeinsam mit 40 Business-Partnern Hardware, Software und Dienstleistungen rund um die iSeries. Im Fokus des großen Messeauftritts stehen Lösungsszenarien im Bereich Linux-Anwendungsmöglichkeiten, Serverkonsolidierung und Lösungen für den Mittelstand. Neben der gesamten IBM eServer-Familie ist natürlich auch das aktuelle Release von OS/400 vor Ort.

17 update Solutions AG

Halle B3, Stand 158

webU. Die B2B-Shop- und Informationslösung. Artikelinformationen, Warenkörbe mit Bestellmöglichkeit, Stücklisten-Navigation mit integrierter Ersatzteilbestellung, kundenindividuelle Preise, Lieferverfügbarkeit, Order-Tracking, Downloadbereiche uvm. webU lässt sich nicht nur über das Internet, sondern auch über Mobiltelefone und PDAs nutzen. Die Lösung hebt sich vor allem durch die Online-Kommunikation mit der ERP-Lösung von anderen Shops ab.

18 update Systemintegration GmbH & Co. KG

Halle B3, Stand 158

Die mobile Auftragserfassung auf PDA kann online und offline erfolgen. Sie durchzieht viele Branchen wie Textil- u. Bäckereigewerbe. Die Synchronisierung mit dem SyncServer kann über Web rund um die Uhr erfolgen. Die Integration in die vorhandene IT-Struktur ist problemlos. Ergebnis: höhere Produktivität - Kostenkontrolle - Verkürzung der Reaktionszeiten - 24Std. Verfügbarkeit - kundenspez. Anpassungen durch flexible Lösungen - Kundenzufriedenheit steigt!

19 DNS GmbH

Halle B3, Stand 314

Ausgewählte DNS Partner stellen ihre Lösungen aus den Bereichen IT Management & Services, ERP, StarOffice und Produktentwicklung/Manufacturing vor.

20 Gauss Interprise AG

Halle B3, Stand 335

Die Gauss Interprise AG präsentiert auf der diesjährigen Systems in München die neue Version von VIP Enterprise - seiner hochintegrierten und gleichzeitig modular aufgebauten Enterprise-Content-Management (ECM)-Lösung.

21 altavier GmbH

Halle B3, Stand 359

Die Module Yellow Pages, Knowledge Base, Presse, Diskussion, Projekte, BlackBoard, MyNews und Virtuelle Bibliothek des intranetbasierenden, skalierbaren Wissensmanagementportals Knowledge Café können in Glossar-, Retrieval- und Navigationsfunktionen eingebunden werden. Ein Community-Modul bietet den Rahmen für den Austausch beliebiger Knowledge Communities. PUBLICITY ist ein vollständig webbasiertes und modulares Content Management-System auf Lotus Domino-Basis. Funktionsumfang: Aufbau und Verwaltung beliebig vieler Inter-, Intra- und Extranets, konfigurierbare Freigabe-Workflows, SQL-Schnittstelle, Formulargenerator, Newsletter, Personalisierung, WebSphere-Anbindung, XML-Schnittstelle u.v.m.

22 GUS Group AG & Co. KG

Halle B3, Stand 359-360

Bereits seit über 20 Jahren ist die GUS Group mit Lösungen für die Unternehmenslogistik erfolgreich. Sie entwickelt, vertreibt und implementiert Komplettlösungen für den gesamten Business Cycle: Enterprise Resource Planning, eCommerce-Lösungen, Logistik, Web-Integration und Groupware. Schwerpunkt der Aktivitäten sind Branchenlösungen für die charginorientierte Industrie, für den Handel und Logistik-Dienstleister. In Kooperation mit System- und Fulfillment-Partnern werden Geschäftsprozesse entlang der gesamten Wertschöpfungskette unterstützt.

23 Magic GmbH

Halle B3, Stand 360

Magic eMerchant V2 ist ein komplettes eCommerce-Framework, das Unternehmen ganz an ihre Bedürfnisse und Geschäftsprozesse ohne Programmierkenntnisse anpassen können. eMerchant Features: Integration in Back End- und Legacy Systeme, robuste Sicherheitsmechanismen, konfigurierbare Geschäftslogiken und -prozesse, komplexe Bestellprozesse, personalisierte Preisfindung, individuelle Kataloge, Multi-Tier-Architektur (ASP, Host, Reseller).

24 mip GmbH

Halle B3, Stand 360

4wbs ist eine Trading- und Handelssoftware, die 100% für das eCommerce und die Belange des Internet entwickelt wurde. Die von Grund auf neue Entwicklung nutzt neue und innovative Technologien und Möglichkeiten, ohne auf alte Lösungen Rücksicht nehmen zu müssen. Ergänzen oder ersetzen Sie Ihre bestehenden Systeme mit Internet-Funktionalität. Schaffen Sie neue Prozess- und Zusammenarbeitsmöglichkeiten für sich, Ihre Mitarbeiter und Ihre Partner.

25 SoftM AG

Halle B3, Stand 359-60

Im Zentrum der Präsentation der SoftM AG auf der Systems 2002 steht Release 1.5 von SoftM Suite, das Ende 2002 fertiggestellt wird. Das neue Release umfasst u.a. eine Reihe neuer Funktionalitäten für das Supply Chain Management in bestimmten Zielbranchen (NuG, Pharma, Handel). Dazu zählen z.B. Logistikfunktionen wie etwa eine automatische Tourenplanung. Weiterhin verfügt Release 1.5 über erweiterte Funktionalitäten in der Kostenrechnung.

26 OGS GmbH

Halle A2, Stand 206

OGSid Branchen-Modul-System -für die Baustoffindustrie -für die Kunststoffindustrie. Der kurze Weg zur Optimierung Ihrer Unternehmensabläufe. Die modulare, unternehmensbezogene OGSid-Struktur und die klaren Schnittstellen zwischen den einzelnen Modulen stehen für eine nahezu beliebige funktionale Erweiterbarkeit. Durch die Releasefähigkeit bei gleichzeitiger Übernahme der Individualanpassungen bietet Flexibilität und Sicherheit.

1 Hummingbird GmbH
Halle A2, Stand 101

Hummingbird stellt auf der SYSTEMS 2002 neue Produktversionen seines Hummingbird Enterprise (tm) vor, darunter seine Lösungen für Unternehmensportale, Dokumenten-, Records- und Knowledge-Management, Business Intelligence, Connectivity, Workflow und Collaboration. Alle neuen Versionen sind eng in Hummingbird Enterprise integriert, dem umfassenden Enterprise Information Management System (EIMS).

2 PSIPENTA GmbH
Halle A2, Stand 139

Die Multisite-Lösungen in PSIPENTA.COM erlauben die ideale Abbildung der arbeitsteiligen Unternehmensstruktur: Werke, die aus mehreren - auch räumlich getrennten Einheiten - bestehen, werden dabei organisatorisch und dispositiv in einem oder mehreren virtuellen „logistischen Unternehmen“ zusammengefasst. Damit wird das Handicap zwischen geografischer Trennung und durchgängig reibungslosem Geschäftsprozess vollständig eliminiert.

3 OGS GmbH
Halle A2, Stand 206

OGSid Branchen-Modul-System -für die Baustoffindustrie -für die Kunststoffindustrie. Der kurze Weg zur Optimierung Ihrer Unternehmensabläufe. Die modulare, unternehmensbezogene OGSid-Struktur und die klaren Schnittstellen zwischen den einzelnen Modulen stehen für eine nahezu beliebige funktionale Erweiterbarkeit. Durch die Releasefähigkeit bei gleichzeitiger Übernahme der Individualanpassungen bietet Flexibilität und Sicherheit.

4 command ag
Halle A2, Stand 329

Integrierte, komponentenbasierte Business Solution oxation mit der führenden 3-tier JET-(Java Enterprise-Technology) Architektur. Rechnungswesen, Controlling, Einkauf, Verkauf, Lager, PPS, Service, Instandhaltung, Projektmanagement, CRM, Archivierung, Variantenkonfigurator, CAD-Schnittstelle, Formularmanager, Internationale Ausrichtung, Web, WAP, PDM, SCM, Gerätevermietung, Business Intelligence

5 C.I.S. AG
Halle A2, Stand 330

Semiramis ist eine vollständig integrierte Anwendung, die komplett in Java entwickelt wurde. Semiramis ist auf verschiedenen Betriebssystemen ablauffähig und bietet „Internet Inside“. Ein Internet-Browser genügt, um die Software von jedem Ort der Welt zu nutzen und zwar mit dem Komfort einer Desktop-Anwendung. Semiramis ist damit die erste ergonomische betriebswirtschaftliche Hochleistungssoftware aus der Steckdose.

6 Microsoft (Navision) GmbH
Halle A2, Stand 339, Halle A1/A4

Navision Attain ist eine integrierte Business-Software, die exakt auf die Anforderungen mittelständischer Unternehmen ausgerichtet ist. Mit Navision Attain optimieren Sie Ihre Geschäftsprozesse und steigern Ihre Produktivität. Die vollständig integrierte Business-Software ermöglicht Ihnen, Ihre Unternehmensbereiche zu verbinden sowie über Unternehmensgrenzen hinweg mit Kunden, Lieferanten und Geschäftspartnern über das Internet zusammenzuarbeiten.

7 Geac GmbH
Halle A2, Stand 510

@ctive Business Intelligence -mehr als ein Data Warehouse. Das aktive Management-Informationssystem von Geac bietet integrierte Unternehmensplanung/-steuerung, bedarfsorientiertes Reporting, betriebswirtschaftliche Datenanalyse, Decision Support.

8 Avenum GmbH
Halle A3, Stand 308

Der SMS Connector/400 ist ein SMS-Service, der mittels einfacher Befehle SMS ohne zusätzliche Hardware versenden und empfangen kann. Client Connector/400 ist ein Werkzeug für Anwendungsentwickler, um die Integration von Windows-Clients mit der iSeries/400 schnell und günstig zu ermöglichen. Mit Mail Connector/400 werden AS/400-Anwendungen einfach um Mailfunktionalität erweitert. Der WAP Connector/400 ist eine reine Softwarelösung, die per Handy den Zugriff auf ausgewählte Funktionen bzw. Daten der AS/400 ermöglicht. eBanking 5.1 ist eine für die IBM iSeries (AS/400) entwickelte electronic Banking Lösung für den bankenunabhängigen Zahlungsverkehr.

9 SoftM AG
Halle B3, Stand 359-60

Im Zentrum der Präsentation der SoftM AG auf der Systems 2002 steht Release 1.5 von SoftM Suite, das Ende 2002 fertiggestellt wird. Das neue Release umfasst u.a. eine Reihe neuer Funktionalitäten für das Supply Chain Management in bestimmten Zielbranchen (NuG, Pharma, Handel). Dazu zählen z.B. Logistikkfunktionen wie etwa eine automatische Tourenplanung. Weiterhin verfügt Release 1.5 über erweiterte Funktionalitäten in der Kostenrechnung.

10 mip GmbH
Halle B3, Stand 360

4wbs ist eine Handelsoftware, die für den e-Commerce und die Belange des Webs neu entwickelt wurde. Ergänzen oder ersetzen Sie Ihre bestehenden Systeme mit Internet-Funktionalität. Schaffen Sie neue Prozess- und Zusammenarbeitsmöglichkeiten. Ob MIS, Planung, Balanced Scorecard, Vertriebscontrolling, Disposition oder die Optimierung Ihrer partnerschaftlichen Zusammenarbeit via Internet: mip liefert Ihnen die maßgeschneiderte Lösung. IBM DB2 OLAP ist das aussagekräftige Informationssystem, wo Ihr Projekt „in time, in budget, in specification“ realisiert wird.

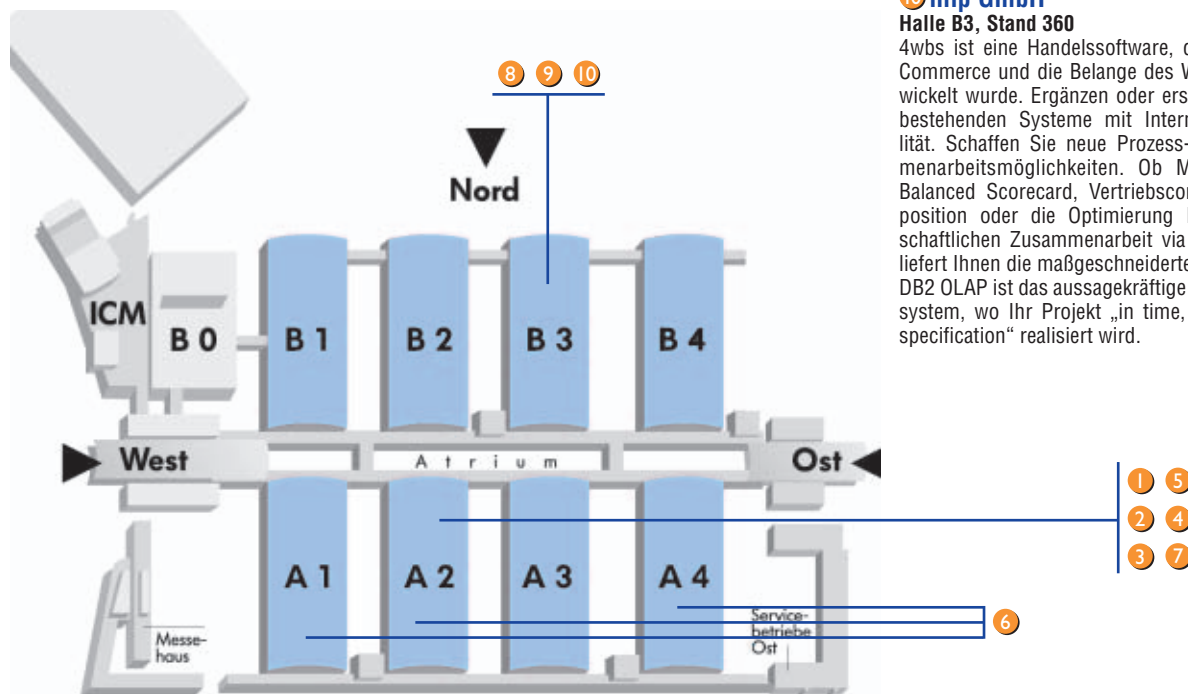

1 ATOSS Software AG

Halle A1, Stand 231

Die Atoss Software AG ist europaweit der erfolgreichste Anbieter im Bereich Staff Efficiency Management. Mit Software und Consulting in den Bereichen- Arbeitszeitmanagement- Personaleinsatzplanung- Prozessmanagement- Projektmanagement- Wissensmanagement bieten wir die erste integrierte Lösung für ganzheitliches Effizienzmanagement von Ressourcen, Projekten, Prozessen und Wissen.

2 P&I AG

Halle A1, Stand 231

LOGA ist die P&I Personalsoftware-Familie, bestehend aus Payroll, Human Resources und Employee Relationship Management (Mitarbeiterportal). Die offene Software-Architektur erlaubt die Einbindung kompletter Software-Lösungen oder auch einzelner Module in vorhandene Anwendungs- und Hardware-Landschaften. LOGA läuft auf allen gängigen Datenbanken, wobei die Datenbanken jederzeit zur Verfügung stehen.

3 SOFT-CONSULT Häge GmbH

Halle A1, Stand 231

Im Baukastensystem der modularen Lösung finden Sie Tools für Personaleinsatzplanung, Arbeitszeit-, Geschäftsprozess-, Projekt- und Wissens-Management. SC Automotive Solution: Hier werden alle spezifischen Belange von Betrieben im Automobilumfeld berücksichtigt (AW, Gruppenarbeiten und -akkord, Vorgaben, Azubi-Abschläge etc.) SC Human Resources: Das Gesamtpaket deckt die Belange Personalabrechnung, -einsatzplanung, -zeiterfassung, -entwicklung, -kostenplanung, Bewerbermanagement, elektr. Personalakte, Weiterbildung und Employee Self Service ab.

4 PSIPENTA GmbH

Halle A2, Stand 139

Die Multisite-Lösungen in PSIPENTA.COM erlauben die ideale Abbildung der arbeitsteiligen Unternehmensstruktur: Werke, die aus mehreren - auch räumlich getrennten Einheiten - bestehen, werden dabei organisatorisch und disjunktiv in einem oder mehreren virtuellen „logistischen Unternehmen“ zusammengefasst. Damit wird das Handicap zwischen geografischer Trennung und durchgängig reibungslosem Geschäftsprozess vollständig eliminiert.

5 command ag ,

Halle A2, Stand 329

Integrierte, komponentenbasierte Business Solution oxaion mit der führenden 3-tier JET-(Java Enterprise-Technology) Architektur. Rechnungswesen, Controlling, Einkauf, Verkauf, Lager, PPS, Service, Instandhaltung, Projektmanagement, CRM, Archivierung, Variantenkonfigurator, CAD-Schnittstelle, Formularmanager, Internationale Ausrichtung, Web, WAP, PDM, SCM, Gerätevermietung, Business Intelligence

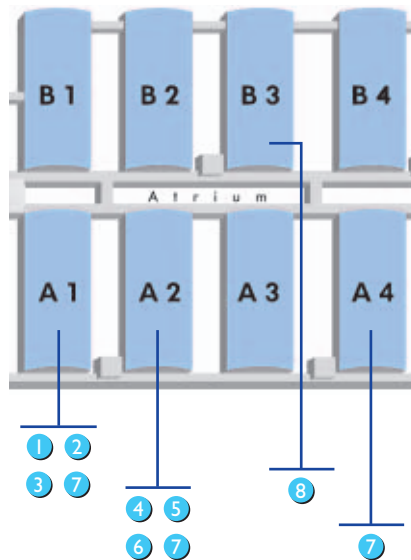

6 Unidienst GmbH

Halle A2, Stand 337-339

Unidienst zeigt UniPRO/400 in Version 5.0 mit Integration der Siebel MME in die ERP/PPS-Lösung. Von der Internet-Auftragserfassung inklusive Produktkonfiguration bis zur Datenkommunikation mit den Lieferanten ist damit eine Lösung verfügbar, die alle Bereiche eines auftragsbezogenen Herstellers komplexer Produkte erfüllt.

7 Microsoft (Navision) GmbH

Halle A2, Stand 339; Halle A1/A4

Navision Attain ist eine integrierte Business-Software, die exakt auf die Anforderungen mittelständischer Unternehmen ausgerichtet ist. Mit Navision Attain optimieren Sie Ihre Geschäftsprozesse und steigern Ihre Produktivität. Die vollständig integrierte Business-Software ermöglicht Ihnen, Ihre Unternehmensbereiche zu verbinden sowie über Unternehmensgrenzen hinweg mit Kunden, Lieferanten und Geschäftspartnern über das Internet zusammenzuarbeiten.

8 SoftM AG

Halle B3, Stand 359-60

Im Zentrum der Präsentation der SoftM AG auf der Systems 2002 steht Release 1.5 von SoftM Suite, das Ende 2002 fertiggestellt wird. Das neue Release umfasst u.a. eine Reihe neuer Funktionalitäten für das Supply Chain Management in bestimmten Zielbranchen (NuG, Pharma, Handel). Dazu zählen z.B. Logistikfunktionen wie etwa eine automatische Tourenplanung. Weiterhin verfügt Release 1.5 über erweiterte Funktionalitäten in der Kostenrechnung.

1 PSIPENTA GmbH**Halle A2, Stand 139**

Die Multisite-Lösungen in PSIPENTA.COM erlauben die ideale Abbildung der arbeitsteiligen Unternehmensstruktur: Werke, die aus mehreren – auch räumlich getrennten Einheiten – bestehen, werden dabei organisatorisch und dispositiv in einem oder mehreren virtuellen „logistischen Unternehmen“ zusammengefasst. Damit wird das Handicap zwischen geografischer Trennung und durchgängig reibungslosem Geschäftsprozess vollständig eliminiert.

2 OGS GmbH**Halle A2, Stand 206**

OGSid Branchen-Modul-System -für die Baustoffindustrie -für die Kunststoffindustrie. Der kurze Weg zur Optimierung Ihrer Unternehmensabläufe. Die modulare, unternehmensbezogene OGSid-Struktur und die klaren Schnittstellen zwischen den einzelnen Modulen stehen für eine nahezu beliebige funktionale Erweiterbarkeit. Durch die Releasefähigkeit bei gleichzeitiger Übernahme der Individualanpassungen bietet Flexibilität und Sicherheit.

3 command ag**Halle A2, Stand 329**

Integrierte, komponentenbasierte Business Solution oxaion mit der führenden 3-tier JET-(Java Enterprise-Technology) Architektur. Rechnungswesen, Controlling, Einkauf, Verkauf, Lager, PPS, Service, Instandhaltung, Projektmanagement, CRM, Archivierung, Variantenkonfigurator, CAD-Schnittstelle, Formularmanager, Internationale Ausrichtung, Web, WAP, PDM, SCM, Gerätevermietung, Business Intelligence

4 Unidienst GmbH**Halle A2, Stand 337-339**

Unidienst zeigt UniPRO/400 in Version 5.0 mit Integration der Siebel MME in die ERP/PPS-Lösung. Von der Internet-Auftragserfassung inklusive Produktkonfiguration bis zur Datenkommunikation mit den Lieferanten ist damit eine Lösung verfügbar, die alle Bereiche eines auftragsbezogenen Herstellers komplexer Produkte erfüllt.

5 Microsoft (Navision) GmbH**Halle A2, Stand 339; Halle A1/A4**

Navision Attain ist eine integrierte Business-Software, die exakt auf die Anforderungen mittelständischer Unternehmen ausgerichtet ist. Mit Navision Attain optimieren Sie Ihre Geschäftsprozesse und steigern Ihre Produktivität. Die vollständig integrierte Business-Software ermöglicht Ihnen, Ihre Unternehmensbereiche zu verbinden sowie über Unternehmensgrenzen hinweg mit Kunden, Lieferanten und Geschäftspartnern über das Internet zusammenzuarbeiten.

6 C.I.S. AG**Halle A2, Stand 330**

Semiramis ist eine vollständig integrierte Anwendung, die komplett in Java entwickelt wurde. Semiramis ist auf verschiedenen Betriebssystemen ablauffähig und bietet „Internet Inside“. Ein Internet-Browser genügt, um die Software von jedem Ort der Welt zu nutzen und zwar mit dem Komfort einer Desktop-Anwendung. Semiramis ist damit die erste ergonomische betriebswirtschaftliche Hochleistungssoftware aus der Steckdose.

7 BISON Deutschland GmbH**Halle A2, Stand 510**

BISON Group weist eine langjährige Erfahrung in der IT-Branche auf. BISON Group verfügt über ein breites Wissen in der Software-Entwicklung, e-Business-Lösungen, Systemtechnik und Warenlogistik und POS, alpha-px2-Business Software für Warenwirtschaft und Produktion. BISON Solution ist die erste prozessorientierte Business-Software, die zu 100% auf Internet-technologie basiert und den J2EE-Standard erfüllt.

8 Geac GmbH**Halle A2, Stand 510**

@ctive Business Intelligence -mehr als ein Data Warehouse. Das aktive Management-Informationssystem von Geac bietet integrierte Unternehmensplanung/-steuerung, bedarfsorientiertes Reporting, betriebswirtschaftliche Datenanalyse, Decision Support.

9 IGEL Technology GmbH**Halle A3, Stand 504**

Die plattformunabhängigen IGEL Thin Clients sind ideal für gemischte IBM/Windows NT 4.0 Terminal Server und Windows2000 Server-Umgebungen sowie für ASCII basierende Applikationen auf Unix Servern geeignet. Spezielle Modelle sind auf SAP-Applikationen abgestimmt. Die Produkte sind einfach zu administrieren, kostengünstig und können per Remote konfiguriert werden. Mit Hilfe von ISA-Einsteckkarten können PCs in Thin Clients umgewandelt werden; an Stelle einer Festplatte wird das Betriebssystem von der TC-Karte gebootet.

10 Infor AG**Halle B2, Stand 161**

infor:COM ist die betriebswirtschaftliche Komplettlösung der infor business solutions AG für mittelständische Fertigungsunternehmen. infor bietet u.a. die Module ERP, PPS, CRM, e-business und SCM unter den gängigen Plattformen an.

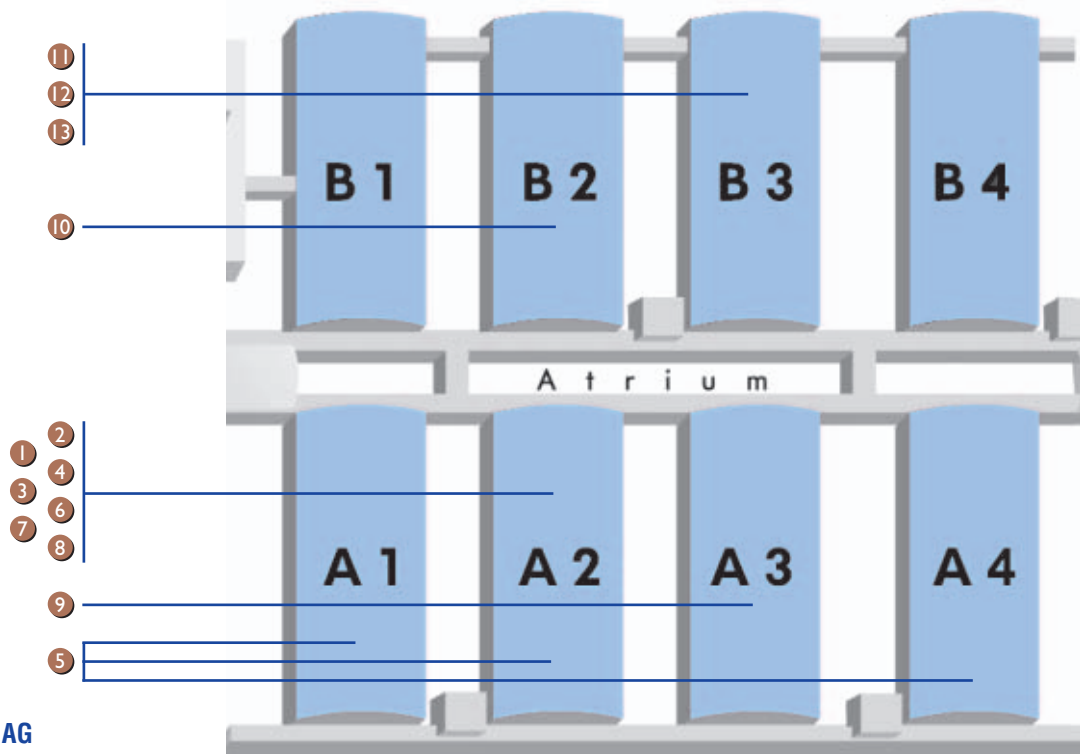

11 update Solutions AG

Halle B3, Stand 158

UPOS Business Software. Variantenmanagement, Kapazitätsplanung, Controlling. Für Fertigungsunternehmen mit großer Produktvielfalt bietet UPOS seinen herausragenden Variantengenerator. Unterschiedliche Farben, Materialien, Größen, Stromspannungen, usw. können komfortabel im System abgebildet werden. UPOS generiert Stücklisten und Arbeitspläne automatisiert und bietet zudem die Möglichkeit, Expertenwissen im System zu hinterlegen und zu nutzen.

12 SoftM AG

Halle B3, Stand 359-60

Im Zentrum der Präsentation der SoftM AG auf der Systems 2002 steht Release 1.5 von SoftM Suite, das Ende 2002 fertiggestellt wird. Das neue Release umfasst u.a. eine Reihe neuer Funktionalitäten für das Supply Chain Management in bestimmten Zielbranchen (NuG, Pharma, Handel). Dazu zählen z.B. Logistikfunktionen wie etwa eine automatische Tourenplanung. Weiterhin verfügt Release 1.5 über erweiterte Funktionalitäten in der Kostenrechnung.

13 mip GmbH

Halle B3, Stand 360

4wbs ist eine Trading und Handelssoftware, die 100% für das eCommerce und die Belange des Internet entwickelt wurde. Die von Grund auf neue Entwicklung nutzt neue und innovative Technologien und Möglichkeiten, ohne auf alte Lösungen Rücksicht nehmen zu müssen. Ergänzen oder ersetzen Sie Ihre bestehenden Systeme mit Internet-Funktionalität. Schaffen Sie neue Prozess- und Zusammenarbeitsmöglichkeiten für sich, Ihre Mitarbeiter und Ihre Partner.

1 UNISERV GmbH
Halle A1, Stand 114

Uniserv ist führender deutscher Anbieter für Adressmanagement-Lösungen. Das Portfolio umfasst international einsetzbare Software sowie Beratungsservices für Adressmanagement und -qualifizierung, Direct- und Database-Marketing sowie Kundeninformationssysteme. Uniserv, 1969 gegründet, beschäftigt derzeit über 90 Mitarbeiter und betreut branchenübergreifend zahlreiche renommierte Kunden wie z.B. IBM Deutschland, Quelle, Neckermann, BMW u.v.a.

2 ZEDA GmbH & Co.KG
Halle A1, Stand 320

Als SAP-Partner Mittelstand ist ZEDA als Lösungsanbieter für mittelständische Fertigungsunternehmen in den Bereichen Möbelindustrie und Variantenfertigung am Markt tätig. Hierbei ermöglicht ZEDA ihren Kunden sowohl mit ZEDA.Variant als auch mit ZEDA.Wood den Einsatz einer kostengünstigen und zukunftsorientierten Lösung zur Abwicklung aller Geschäftsprozesse auf Basis SAP R/3 bzw. mySAP.com. Die ZEDA ist gemäß DIN-ISO 9001 zertifiziert.

3 PSIPENTA GmbH
Halle A2, Stand 139

Die Multisite-Lösungen in PSIPENTA.COM erlauben die ideale Abbildung der arbeitsteiligen Unternehmensstruktur: Werke, die aus mehreren – auch räumlich getrennten Einheiten – bestehen, werden dabei organisatorisch und dispositiv in einem oder mehreren virtuellen „logistischen Unternehmen“ zusammengefasst. Damit wird das Handicap zwischen geografischer Trennung und durchgängig reibungslosem Geschäftsprozess vollständig eliminiert.

4 OGS GmbH
Halle A2, Stand 206

OGSId Branchen-Modul-System -für die Baustoffindustrie -für die Kunststoffindustrie. Der kurze Weg zur Optimierung Ihrer Unternehmensabläufe. Die modulare, unternehmensbezogene OGSId-Struktur und die klaren Schnittstellen zwischen den einzelnen Modulen stehen für eine nahezu beliebige funktionale Erweiterbarkeit. Durch die Releasefähigkeit bei gleichzeitiger Übernahme der Individualanpassungen bietet Flexibilität und Sicherheit.

5 command ag
Halle A2, Stand 329

Integrierte, komponentenbasierte Business Solution oxation mit der führenden 3-tier JET-(Java Enterprise-Technology) Architektur. Rechnungswesen, Controlling, Einkauf, Verkauf, Lager, PPS, Service, Instandhaltung, Projektmanagement, CRM, Archivierung, Variantenkonfigurator, CAD-Schnittstelle, Formularmanager, Internationale Ausrichtung, Web, WAP, PDM, SCM, Gerätevermietung, Business Intelligence

6 C.I.S. AG
Halle A2, Stand 330

Semiramis ist eine vollständig integrierte Anwendung, die komplett in Java entwickelt wurde. Semiramis ist auf verschiedenen Betriebssystemen ablauffähig und bietet „Internet Inside“. Ein Internet-Browser genügt, um die Software von jedem Ort der Welt zu nutzen und zwar mit dem Komfort einer Desktop-Anwendung. Semiramis ist damit die erste ergonomische betriebswirtschaftliche Hochleistungssoftware aus der Steckdose.

7 Unidienst GmbH
Halle A2, Stand 337-339

Unidienst zeigt UniPRO/400 in Version 5.0 mit Integration der Siebel MME in die ERP/PPS-Lösung. Von der Internet-Auftragsfassung inklusive Produktkonfiguration bis zur Datenkommunikation mit den Lieferanten ist damit eine Lösung verfügbar, die alle Bereiche eines auftragsbezogenen Herstellers komplexer Produkte erfüllt.

8 Microsoft (Navision) GmbH
Halle A2, Stand 339; Halle A1/A4

Navision Attain ist eine integrierte Business-Software, die exakt auf die Anforderungen mittelständischer Unternehmen ausgerichtet ist. Mit Navision Attain optimieren Sie Ihre Geschäftsprozesse und steigern Ihre Produktivität. Die vollständig integrierte Business-Soft-

ware ermöglicht Ihnen, Ihre Unternehmensbereiche zu verbinden sowie über Unternehmensgrenzen hinweg mit Kunden, Lieferanten und Geschäftspartnern über das Internet zusammenzuarbeiten.

9 BISON Deutschland GmbH
Halle A2, Stand 510

BISON Group weist eine langjährige Erfahrung in der IT-Branche auf. BISON Group verfügt über ein breites Wissen in der Software-Entwicklung, e-Business-Lösungen, Systemtechnik und Warenlogistik und POS, alpha-px2-Business Software für Warenwirtschaft und Produktion. BISON Solution ist die erste prozessorientierte Business-Software, die zu 100% auf Internettechnologie basiert und den J2EE-Standard erfüllt.

10 Geac GmbH
Halle A2, Stand 510

@ctive Business Intelligence -mehr als ein Data Warehouse. Das aktive Management-Informationssystem von Geac bietet integrierte Unternehmensplanung/-steuerung, bedarfsorientiertes Reporting, betriebswirtschaftliche Datenanalyse, Decision Support.

11 IGEL Technology GmbH
Halle A3, Stand 504

Die plattformunabhängigen IGEL Thin Clients sind ideal für gemischte IBM/Windows NT 4.0 Terminal Server und Windows2000 Server-Umgebungen sowie für ASCII basierende Applikationen auf Unix Servern geeignet. Spezielle Modelle sind auf SAP-Applikationen abgestimmt. Die Produkte sind einfach zu administrieren, kostengünstig und können per Remote konfiguriert werden. Mit Hilfe von ISA-Einsteckkarten können PCs in Thin Clients umgewandelt werden; an Stelle einer Festplatte wird das Betriebssystem von der TC-Karte gebootet.

12 Scout Research GmbH
Halle A3, Stand 110

ScoutMaster ist ein professionelles Wissensmanagement-Tool für jedes Unternehmen. ScoutMaster verhilft zur Informationsnutzung sowohl in geschlossenen Nutzerkreisen als auch in öffentlich zugänglichen Datenbeständen. Durch seine Anwenderfreundlichkeit, seine Präzision und den erkennbaren Zusatznutzen trifft ScoutMaster auf eine herausragende Kundenakzeptanz. ScoutMaster - Knowledge Management, wie Sie es wissen wollen!

13 update Solutions AG
Halle B3, Stand 158

UPOS-Business Software - Die Komplettlösung für Großhandelsunternehmen mit techn. Artikeln. Wachsende Artikelsortimente, erhöhte Lieferbereitschaft, Ressourcenoptimierung, Kostenreduzierung durch Verlagerung von Logistikkfunktionen, Bündelung der Ressourcen durch Kooperationen, optimale Verfügbarkeit. Mit UPOS sind nicht nur die internen Informations- und Warenflüsse automatisiert, sondern auch die der Zulieferer, Hersteller, Händler usw.

14 altavier GmbH
Halle B3, Stand 359

PUBLICITY ist ein sehr flexibles, vollständig webbasiertes, modular aufgebautes Content Management System auf Basis von Lotus Domino. Es verfügt über Funktionen zum selbständigen Aufbau und zur Verwaltung beliebig vieler Inter-, Intra- und Extranets (ohne Programmierung), frei konfigurierbare Freigabe-Workflows, komfortable SQL-Schnittstelle, Formulargenerator, Newsletter, Personalisierung, Anbindung an IBM-WebSphere, XML-Schnittstelle u.v.m.

15 SoftM AG
Halle B3, Stand 359-60

Im Zentrum der Präsentation der SoftM AG auf der Systems 2002 steht Release 1.5 von SoftM Suite, das Ende 2002 fertiggestellt wird. Das neue Release umfasst u.a. eine Reihe neuer Funktionalitäten für das Supply Chain Management in bestimmten Zielbranchen (NuG, Pharma, Handel). Dazu zählen z.B. Logistikkfunktionen wie etwa eine automatische Tourenplanung. Weiterhin verfügt Release 1.5 über erweiterte Funktionalitäten in der Kostenrechnung.

16 KUMatronik Software GmbH
Halle B3, Stand 360

Mit DocHouse können Sie sowohl Informationen zu Ihren Kunden für CRM nutzen, als auch alle im Unternehmen anfallenden Dokumente teambezogen verwalten. Dadurch reduzieren Sie Suchzeiten im Vertrieb und Marketing, in Projektteams oder im Chefbüro. Bestehende Daten in ERP-Systemen wie SAP/R3, NAVISION usw. können abgeglichen werden und mit „weichen Daten“ in DocHouse weiter ergänzt werden.

17 mip GmbH
Halle B3, Stand 360

4wbs ist eine Trading und Handelssoftware, die 100% für den e-Commerce und die Belange des Internet entwickelt wurde. Die von Grund auf neue Entwicklung nutzt neue und innovative Technologien und Möglichkeiten, ohne auf alte Lösungen Rücksicht nehmen zu müssen. Ergänzen oder ersetzen Sie Ihre bestehenden Systeme mit Internet-Funktionalität. Schaffen Sie neue Prozess- und Zusammenarbeitsmöglichkeiten für sich, Ihre Mitarbeiter und Ihre Partner.

→ERP
1 UNISERV GmbH
Halle A1, Stand 114

Uniserv ist führender deutscher Anbieter für Adressmanagement-Lösungen. Das Portfolio umfasst international einsetzbare Software sowie Beratungsservices für Adressmanagement und -qualifizierung, Direct- und Database-Marketing sowie Kundeninformationssysteme. Uniserv, 1969 gegründet, beschäftigt derzeit über 90 Mitarbeiter und betreut branchenübergreifend zahlreiche renommierte Kunden wie z.B. IBM Deutschland, Quelle, Neckermann, BMW u.v.a.

2 ZEDA GmbH & Co.KG
Halle A1, Stand 320

Als SAP-Partner Mittelstand ist ZEDA als Lösungsanbieter für mittelständische Fertigungsunternehmen in den Bereichen Möbelindustrie und Variantenfertigung am Markt tätig. Hierbei ermöglicht ZEDA ihren Kunden sowohl mit ZEDA.Variant als auch mit ZEDA.Wood den Einsatz einer kostengünstigen und zukunftsorientierten Lösung zur Abwicklung aller Geschäftsprozesse auf Basis SAP R/3 bzw. mySAP.com. Die ZEDA ist gemäß DIN-ISO 9001 zertifiziert.

3 PSIPENTA GmbH
Halle A2, Stand 139

Die Multisite-Lösungen in PSIPENTA.COM erlauben die ideale Abbildung der arbeitsteiligen Unternehmensstruktur: Werke, die aus mehreren – auch räumlich getrennten Einheiten – bestehen, werden dabei organisatorisch und dispositiv in einem oder mehreren virtuellen „logistischen Unternehmen“ zusammengefasst. Damit wird das Handicap zwischen geografischer Trennung und durchgängig reibungslosem Geschäftsprozess vollständig eliminiert.

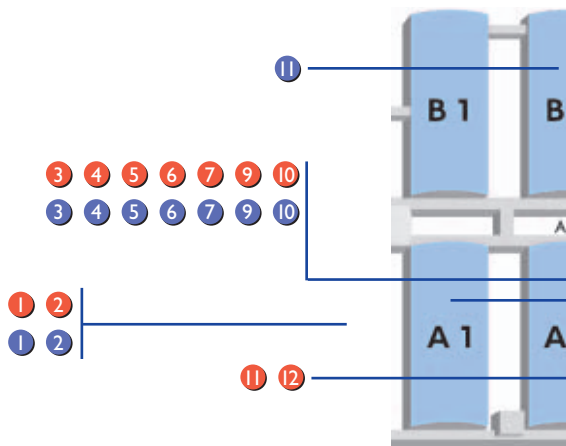

München, 14. – 18. Oktober 2002

4 OGS GmbH

Halle A2, Stand 206

OGSId Branchen-Modul-System -für die Baustoffindustrie -für die Kunststoffindustrie. Der kurze Weg zur Optimierung Ihrer Unternehmensabläufe. Die modulare, unternehmensbezogene OGSId-Struktur und die klaren Schnittstellen zwischen den einzelnen Modulen stehen für eine nahezu beliebige funktionale Erweiterbarkeit. Durch die Releasefähigkeit bei gleichzeitiger Übernahme der Individualanpassungen bietet Flexibilität und Sicherheit.

5 command ag

Halle A2, Stand 329

Integrierte, komponentenbasierte Business Solution oxiaon mit der führenden 3-tier JET-(Java Enterprise-Technology) Architektur. Rechnungswesen, Controlling, Einkauf, Verkauf, Lager, PPS, Service, Instandhaltung, Projektmanagement, CRM, Archivierung, Variantenkonfigurator, CAD-Schnittstelle, Formularmanager, Internationale Ausrichtung, Web, WAP, PDM, SCM, Gerätevermietung, Business Intelligence

6 C.I.S. AG

Halle A2, Stand 330

Semiramis ist eine vollständig integrierte Anwendung, die komplett in Java entwickelt wurde. Semiramis ist auf verschiedenen Betriebssystemen ablauffähig und bietet „Internet Inside“. Ein Internet-Browser genügt, um die Software von jedem Ort der Welt zu nutzen und zwar mit dem Komfort einer Desktop-Anwendung. Semiramis ist damit die erste ergonomische betriebswirtschaftliche Hochleistungssoftware aus der Steckdose.

7 Unidienst GmbH

Halle A2, Stand 337-339

Unidienst zeigt UniPRO/400 in Version 5.0 mit Integration der Siebel MME in die ERP/PPS-Lösung. Von der Internet-Auftragserfassung inklusive Produktkonfiguration bis zur Datenkommunikation mit den Lieferanten ist damit eine Lösung verfügbar, die alle Bereiche eines auftragsbezogenen Herstellers komplexer Produkte erfüllt.

8 Microsoft (Navision) GmbH

Halle A2, Stand 339; Halle A1/A4

Navision Attain ist eine integrierte Business-Software, die exakt auf die Anforderungen mittelständischer Unternehmen ausgerichtet ist. Mit Navision Attain optimieren Sie Ihre Geschäftsprozesse und steigern Ihre Produktivität. Die vollständig integrierte Business-Software ermöglicht Ihnen, Ihre Unternehmensbereiche zu verbinden sowie über Unternehmensgrenzen hinweg mit Kunden, Lieferanten und Geschäftspartnern über das Internet zusammenzuarbeiten.

9 BISON Deutschland GmbH

Halle A2, Stand 510

BISON Group weist eine langjährige Erfahrung in der IT-Branche auf. BISON Group verfügt über ein breites Wissen in der Software-Entwicklung, e-Business-Lösungen, Systemtechnik und Warenlogistik und POS, alpha-px2-Business Software für Warenwirtschaft und Produktion. BISON Solution ist die erste prozessorientierte Business-Software, die zu 100% auf Internettechnologie basiert und den J2EE-Standard erfüllt.

10 Geac GmbH

Halle A2, Stand 510

@ctive Business Intelligence -mehr als ein Data Warehouse. Das aktive Management-Informationssystem von Geac bietet integrierte Unternehmensplanung/-steuerung, bedarfsorientiertes Reporting, betriebswirtschaftliche Datenanalyse, Decision Support.

11 Infor AG

Halle B2, Stand 161

infor:COM ist die betriebswirtschaftliche Komplettlösung der infor business solutions AG für mittelständische Fertigungsunternehmen. infor bietet u.a. die Module ERP, PPS, CRM, e-business und SCM unter den gängigen Plattformen an.

12 SoftM AG

Halle B3, Stand 359-60

Im Zentrum der Präsentation der SoftM AG auf der Systems 2002 steht Release 1.5 von SoftM Suite, das Ende 2002 fertiggestellt wird. Das neue Release umfasst u.a. eine Reihe neuer Funktionalitäten für das Supply Chain Management in bestimmten Zielbranchen (NuG, Pharma, Handel). Dazu zählen z.B. Logistikfunktionen wie etwa eine automatische Tourenplanung. Weiterhin verfügt Release 1.5 über erweiterte Funktionalitäten in der Kostenrechnung.

13 tx update texware GmbH

Halle B3, Stand 158

texware/ hochentwickelte und bewährte Standardsoftware „von der Faser bis zum Handel.“ Produkte für die Textil- und Bekleidungsindustrie sowie Handel decken Warenwirtschaft und Produktionsplanung mit Garantie der Releasefähigkeit ab. Indiv. Softwareanpassungen, Integration von e-Techniken sind Bestandteil des Paketes. texware/ läuft auf versch. Plattformen und bietet Ihnen Service über die gesamte Informations- und Kommunikationstechnologie.

14 update Solutions AG

Halle B3, Stand 158

UPOS Business Software. Variantenmanagement, Kapazitätsplanung, Controlling. Für Fertigungsunternehmen mit großer Produktvielfalt bietet UPOS seinen herausragenden Variantengenerator. Unterschiedliche Farben, Materialien, Größen, Stromspannungen, usw. können komfortabel im System abgebildet werden. UPOS generiert Stücklisten und Arbeitspläne automatisiert und bietet zudem die Möglichkeit, Expertenwissen im System zu hinterlegen und zu nutzen.

15 GUS Group AG & Co. KG

Halle B3, Stand 359-360

Bereits seit über 20 Jahren ist die GUS Group mit Lösungen für die Unternehmenslogistik erfolgreich. Sie entwickelt, vertreibt und implementiert Komplettlösungen für den gesamten Business Cycle: Enterprise Resource Planning, eCommerce-Lösungen, Logistik, Web-Integration und Groupware. Schwerpunkt der Aktivitäten sind Branchenlösungen für die charginorientierte Industrie, für den Handel und Logistik-Dienstleister. In Kooperation mit System- und Fulfilment-Partnern werden Geschäftsprozesse entlang der gesamten Wertschöpfungskette unterstützt.

16 DNS GmbH

Halle B3, Stand 314

Ausgewählte DNS Partner stellen ihre Lösungen aus den Bereichen IT Management & Services, ERP, StarOffice und Produktentwicklung/Manufacturing vor.

13 14 15 16 17
12 13 14 15 16

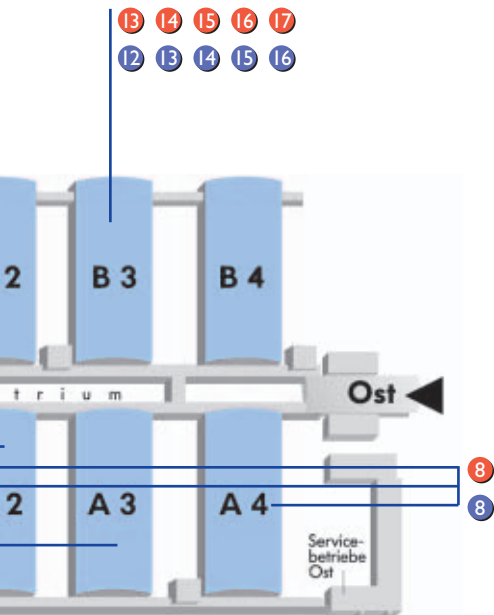

1 Retarus GmbH
Halle A1, Stand 113

Unter dem Motto „Immer gute Nachrichten“ bietet Retarus seit 1992 Beratung, Produkte und Outsourcing in den Bereichen e-Mail, Fax und EDI an und hat sich dabei einen ausgezeichneten Ruf für zuverlässige, performante und innovative Lösungen erworben. Messe-Special: Faxolution für SAP, Faxolution für Windows. Weitere Highlights: Faxolution für HP Digital Sender, Mobile Anwendungen, EDI COMMUnix XC Cross Converter und professionelle e-Mail Services.

2 SOFT-CONSULT Häge GmbH
Halle A1, Stand 231

Im Baukastensystem der modularen Lösung finden Sie Tools für Personaleinsatzplanung, Arbeitszeit-, Geschäftsprozess-, Projekt- und Wissens-Management. SC Automotive Solution: Hier werden alle spezifischen Belange von Betrieben im Automobilumfeld berücksichtigt (AW, Gruppenarbeiten und -akkord, Vorgaben, Azubi-Abschläge etc.). SC Human Resources: Das Gesamtpaket deckt die Belange Personalabrechnung, -einsatzplanung, -zeiterfassung, -entwicklung, -kostenplanung, Bewerbermanagement, elektr. Personalakte, Weiterbildung und Employee Self Service ab.

3 ML Software GmbH
Halle A1, Stand 300-02

ML4 - Ihr Partner, wenn es um C/S-Programmierung, iSeries400 Anwendungsmodernisierung und e-Business geht! Zusatzkomponenten wie GUI-API und Print-API für iSeries und zSeries stellen die Connectivity zwischen PC und Host her. Darauf aufbauend kann mit den jML-Komponenten der Weg ins Internet vollzogen werden.

4 Hummingbird GmbH
Halle A2, Stand 101

Hummingbird stellt auf der SYSTEMS 2002 neue Produktversionen seines Hummingbird Enterprise (tm) vor, darunter seine Lösungen für Unternehmensportale, Dokumenten-, Records- und Knowledge-Management, Business Intelligence, Connectivity, Workflow und Collaboration. Alle neuen Versionen sind eng in Hummingbird Enterprise integriert, dem umfassenden Enterprise Information Management System (EIMS).

5 OGS GmbH
Halle A2, Stand 206

OGSid Branchen-Modul-System -für die Baustoffindustrie -für die Kunststoffindustrie. Der kurze Weg zur Optimierung Ihrer Unternehmensabläufe. Die modulare, unternehmensbezogene OGSid-Struktur und die klaren Schnittstellen zwischen den einzelnen Modulen stehen für eine nahezu beliebige funktionale Erweiterbarkeit. Durch die Releasefähigkeit bei gleichzeitiger Übernahme der Individualanpassungen bietet Flexibilität und Sicherheit.

6 Solitas Informatik AG
Halle A2, Stand 329; Halle B3, Stand 359;
Halle A1, Stand 231

InfoStore for iSeries. Elektronische Archivierung auf IBM iSeries/400 mit integrierter optischer Archivierung. Auf die Einhaltung der GoBS geprüft. Verfügt über eine zertifizierte Schnittstelle zu SAP R/3. InfoStore for Windows. Document Lifecycle Management Funktionen und vollintegrierte elektronische Archivierung auf Microsoft Windows Plattformen. Transparente Dokumenten-Services für die Integration mit Anwendungen anderer Anbieter.

7 command ag
Halle A2, Stand 329

Integrierte, komponentenbasierte Business Solution oxiaon mit der führenden 3-tier JET-(Java Enterprise-Technology) Architektur. Rechnungswesen, Controlling, Einkauf, Verkauf, Lager, PPS, Service, Instandhaltung, Projektmanagement, CRM, Archivierung, Variantenkonfigurator, CAD-Schnittstelle, Formularmanager, Internationale Ausrichtung, Web, WAP, PDM, SCM, Gerätevermietung, Business Intelligence

8 DETEC GmbH
Halle A3, Stand 135; Halle A1, Stand 320

DETEC ist ein Software-Hersteller, spezialisiert auf SW-Produkte und Dienstleistungen rund um die Produktion professionell gestalteter Dokumente (gedruckt oder als digitales Dokument). Kernkompetenz? Transformation von Ausgabedaten (u.a. XML, SAP R/3) in gestaltete Dokumente, deren Produktion für diverse Medien, Unterstützung der Ausgabekanäle, Archiv, e-Mail-Anfrage oder Fax sowie Dienstleistungen für den erfolgreichen Einsatz bei den Anwendern.

9 Avenum GmbH
Halle A3, Stand 308

Der SMS Connector/400 ist ein SMS-Service, der mittels einfacher Befehle SMS ohne zusätzliche Hardware versenden und empfangen kann. Client Connector/400 ist ein Werkzeug für Anwendungsentwickler, um die Integration von Windows-Clients mit der iSeries/400 schnell und günstig zu ermöglichen. Mit Mail Connector/400 werden AS/400-Anwendungen einfach um Mailfunktionalität erweitert. Der WAP Connector/400 ist eine reine Softwarelösung, die per Handy den Zugriff auf ausgewählte Funktionen bzw. Daten der AS/400 ermöglicht. eBanking 5.1 ist eine für die IBM iSeries (AS/400) entwickelte electronic Banking Lösung für den bankenunabhängigen Zahlungsverkehr.

10 IGEL Technology GmbH
Halle A3, Stand 504

Die plattformunabhängigen IGEL Thin Clients sind ideal für gemischte IBM/Windows NT 4.0 Terminal Server und Windows2000 Server-Umgebungen sowie für ASCII basierende Applikationen auf Unix Servern geeignet. Spezielle Modelle sind auf SAP-Applikationen abgestimmt. Die Produkte sind einfach zu administrieren, kostengünstig und können per Remote konfiguriert werden. Mit Hilfe von ISA-Insteckkarten können PCs in Thin Clients umgewandelt werden; an Stelle einer Festplatte wird das Betriebssystem von der TC-Karte gebootet.

11 HABEL GmbH
Halle A3, Stand 537

Innovatives, auf die individuellen Anforderungen der Kunden abgestimmtes Archivierungs-, Dokumentenmanagement- und Workflowsystem HABEL. Durch die Integration in verschiedene ERP-Systeme sowie e-Mail-Lösungen ist eine reibungslose Archivierung der Dokumente sichergestellt.

12 DocuWare AG
Halle A4, Stand 347

DocuWare 4.5 bietet als zentrale Sammelstelle für beliebige Informationen den Dokumenten-Pool. Die Standardversion mit integriertem SQL-Server umfasst Funktionen zur Archivierung und zum Finden von Dokumenten sowie Komponenten zur Volltext-Indexierung, Outlook-/Exchange-Anbindung und zum DVD-R-Support. Für Web-Zugriffe, zur Außenstellen-Anbindung sowie zum Anschluss an Lotus Notes, SAP R/3 oder den Ultime-Workflow gibt es Zusatzmodule.

13 SEH GmbH
Halle B3, Stand 118

SEH ist Anbieter von High-End-Netzwerkdrucklösungen für alle Drucker und Netze, inkl. Ethernet, TokenRing, Glasfaser und WLAN. Das Produktportfolio umfasst externe und Einbau-Printer, den Druck-Spooler ISD200 sowie eine Wireless Bridge für netzwerkfähige Digitalkopierer und Drucker. Der Messeschwerpunkt auf der Systems gilt dem Wireless LAN-Portfolio zur drahtlosen Anbindung von Output- und Multifunktionsgeräten (Drucker, Kopierer, MFPs).

14 DNS GmbH
Halle B3, Stand 314

Ausgewählte DNS Partner stellen ihre Lösungen aus den Bereichen IT Management & Services, ERP, StarOffice und Produktentwicklung/Manufacturing vor.

15 EXOGEN Deutschland GmbH
Halle B3, Stand 359-360

Die Lotus-Domino e-Mail- und Kalenderlösungen sind skalierbar und gewährleisten problemlose spätere Ausbaubarkeit. Lotus Domino ist praktisch auf allen System-Plattformen lauffähig und bietet standardmäßig Volltextsuche und Replikationsfunktionalität. Mit iNotes können Sie die umfangreiche Domino-Serverfunktionalität auch als Outlook-Anwender nutzen.

16 altavier GmbH
Halle B3, Stand 359

Die Module Yellow Pages, Knowledge Base, Presse, Diskussion, Projekte, BlackBoard, MyNews und Virtuelle Bibliothek des intranetbasierenden, skalierbaren Wissensmanagementportals Knowledge Café können in Glossar-, Retrieval- und Navigationsfunktionen eingebunden werden. Ein Community-Modul bietet den Rahmen für den Austausch beliebiger Knowledge Communities. PUBLICITY ist ein vollständig webbasiertes und modulares Content Management-System auf Lotus Domino-Basis. Funktionsumfang: Aufbau und Verwaltung beliebig vieler Inter-, Intra- und Extranets, konfigurierbare Freigabe-Workflows, SQL-Schnittstelle, Formulargenerator, Newsletter, Personalisierung, WebSphere-Anbindung, XML-Schnittstelle u.v.m.

17 KUMAtronik Software GmbH
Halle B3, Stand 360

Mit DocHouse können Sie sowohl Informationen zu Ihren Kunden für CRM nutzen, als auch alle im Unternehmen anfallenden Dokumente teambezogen verwalten. Dadurch reduzieren Sie Suchzeiten im Vertrieb und Marketing, in Projektteams oder im Chefbüro. Bestehende Daten in ERP-Systemen wie SAP/R3, NAVISION usw. können abgeglichen werden und mit „weichen Daten“ in DocHouse weiter ergänzt werden.

18 mip GmbH
Halle B3, Stand 360

4wbs ist eine Trading und Handelsoftware, die 100% für den e-Commerce und die Belange des Internet entwickelt wurde. Ergänzen oder ersetzen Sie Ihre bestehenden Systeme mit Internet-Funktionalität. Schaffen Sie neue Prozess- und Zusammenarbeitsmöglichkeiten für sich, Ihre Mitarbeiter und Ihre Partner. Ob MIS, Planung, Balanced Scorecard, Vertriebscontrolling, Disposition oder die Optimierung Ihrer partnerschaftlichen Zusammenarbeit via Internet: mip liefert Ihnen die maßgeschneiderte Lösung. IBM DB2 OLAP ist das aussagekräftige Informationssystem, wo Ihr Projekt „in time, in budget, in specification“ realisiert wird.

19 CAE Elektronik GmbH

Halle B4, Stand 140

Unified Messaging Systeme (UMS) für Lotus Notes/Domino, MS Exchange/Outlook, SAP R/3, AS/400, iSeries, Unix/Linux, LAN und Host mit Fax, Faxabruf, Fax over IP, CTI, SMS, WAP, e-Mail, VoiceMail (Anrufbeantworter, Sprachabruf, text to speech) und Telex. 35 Jahre Erfahrung, zertifizierte Qualität: ISO 9001. caesar UMS bringt die Telekommunikation direkt an den Arbeitsplatz, steigert die Effizienz, senkt die Kosten und sorgt für schnelle Amortisation.

20 serVonic GmbH

Halle B4, Stand 551

Die serVonic GmbH zeigt CTI mit Anbindung an Lotus Notes und andere ODBC Datenbanken. Mit IXI-Call steht dem User ein computer-gestütztes Call Management mit Funktionen wie Anruferidentifikation, Hotkey-Wahl, Telefonjournal, Instant Messaging, Abwesenheitsnotiz etc. zur Verfügung. Mit IXI-ITS präsentiert serVonic eine Client/Server basierte Voice over IP Softwarelösung. Daneben zeigt serVonic ihre UM Lösung IXI-UMS mit verbesserter Administration. Weiterhin wurden die Lösungen IXI-UMS und IXI-Call für den Einsatz auf Terminal Servern freigegeben und damit Unified Communication für das Terminal Server Umfeld angeboten.

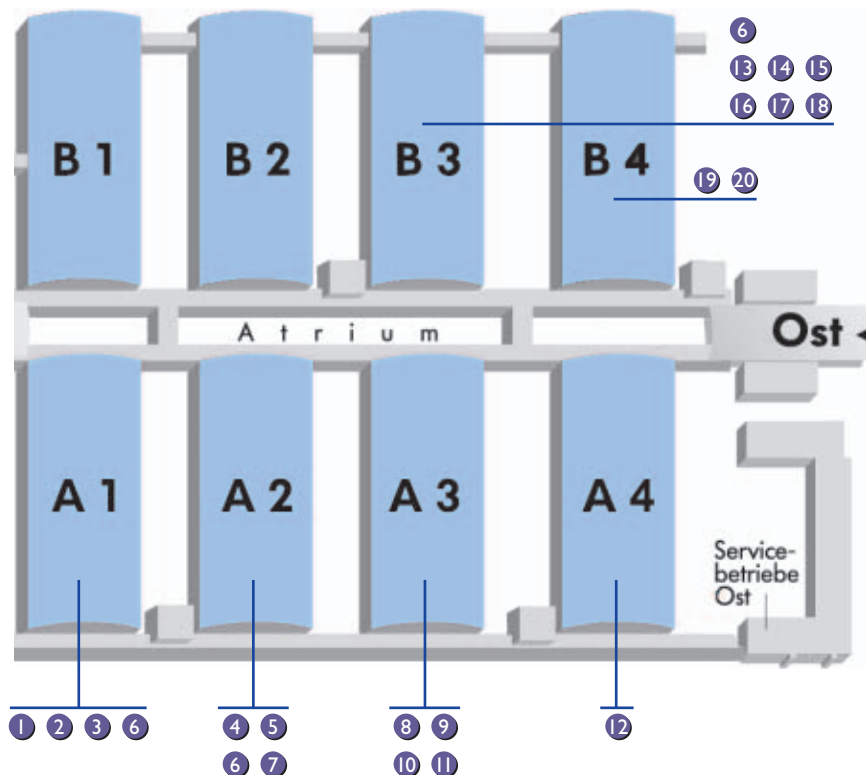

Finanz-
Software

Personal &
Zeitwirtschaft

PPS

WWWS

ERP-
Systeme

Office-
Anwendungen

Networking &
Connectivity

Peripherie

Systemmanage-
ment & Hoch-
verfügbarkeit

Tools & Ent-
wicklungs-
werkzeuge

1 Uniserv GmbH
Halle A1, Stand 114

Uniserv ist führender deutscher Anbieter für Adressmanagement-Lösungen. Das Portfolio umfasst internationale einsetzbare Software sowie Beratungsservices für Adressmanagement und -qualifizierung, Direct- und Database-Marketing sowie Kundeninformationssysteme. Uniserv, 1969 gegründet, beschäftigt derzeit über 90 Mitarbeiter und betreut branchenübergreifend zahlreiche renommierte Kunden wie z.B. IBM Deutschland, Quelle, Neckermann, BMW u.v.a.

2 net Stemmer GmbH
Halle A2, Stand 326

PKZIP ist die professionelle Datenkompressions-Software und zu 100% kompatibel zu allen gängigen Datenkompressions-Programmen. PKZIP speichert bis zu 65.535 Dateien in ein Zip-Archiv und hat auch G-ZIP-Funktionalität. Zur sicheren Datenübertragung bietet PKZIP eine 40 BIT Verschlüsselung. Um eine sichere Komprimierung zu gewährleisten, bietet PKZIP auch einen 32 BIT CRC-Check; ab Oktober 2002 optional auch mit 128 BIT AES Encryption.

3 command ag
Halle A2, Stand 329

Integrierte, komponentenbasierte Business Solution oxation mit der führenden 3-tier JET-(Java Enterprise-Technology) Architektur. Rechnungswesen, Controlling, Einkauf, Verkauf, Lager, PPS, Service, Instandhaltung, Projektmanagement, CRM, Archivierung, Variantenkonfigurator, CAD-Schnittstelle, Formularmanager, Internationale Ausrichtung, Web, WAP, PDM, SCM, Gerätevermietung, Business Intelligence

4 HOB GmbH & Co.KG
Halle A2, Stand 522

HOBLink FaceLifter konvertiert die alphanumerische Darstellung von Host-Anwendungen in GUI-Benutzeroberflächen. Benutzerfreundliche Emulation von 3270-, 5250-, VT-, HP700- und SINIX 97801-Terminals; HOB Enterprise Portal zur zentralen Administration und Konfiguration; HOBLink Secure zur Verschlüsselung der Kommunikationsdaten. HOBLink JWT ist ein Java-RDP-Client zur Anbindung von allen Clients mit JVM an alle Applikationen auf einem Windows Terminal Server. Die Produkte sind modular aufgebaut, d.h. die einzelnen Komponenten sind beliebig kombinierbar.

5 IGEL Technology GmbH
Halle A3, Stand 504

Die plattformunabhängigen IGEL Thin Clients sind ideal für gemischte IBM/Windows NT 4.0 Terminal Server und Windows2000 Server-Umgebungen sowie für ASCII basierende Applikationen auf Unix Servern geeignet. Spezielle Modelle sind auf SAP-Applikationen abgestimmt. Die Produkte sind einfach zu administrieren, kostengünstig und können per Remote konfiguriert werden. Mit Hilfe von ISA-Einsteckkarten können PCs in Thin Clients umgewandelt werden; an Stelle einer Festplatte wird das Betriebssystem von der TC-Karte gebootet.

6 Perle Systems GmbH
Halle A3, Stand 504

Der CS9000 Consol Server bietet neue Möglichkeiten des In-Band und Out-of-Band Management von Serverfarmen und anderen Netzwerk-Appliances. Der CS9000 kann im Unix/Linux sowie im grafischem Windows Umfeld durch die neue Software WinAttach eingesetzt werden. Die Perle P-Serie besteht aus unterschiedlichen Routern vom SoHo bis Central-Side Bereich. Sie zeichnen sich durch einen hohen technischen Standard und ihre Modularität aus. Die Perle Steuereinheiten 594 stellen die Verbindung zwischen Twinax Geräten und der zentralen AS/400 her. Neben SNA wird auch TCP/IP unterstützt.

7 Scout Research GmbH
Halle A3, Stand 110

ScoutMaster ist ein professionelles Wissensmanagement-Tool für jedes Unternehmen. ScoutMaster verhilft zur Informationsnutzung sowohl in geschlossenen Nutzerkreisen als auch in öffentlich zugänglichen Datenbeständen. Durch seine Anwenderfreundlichkeit, seine Präzision und den erkennbaren Zusatznutzen trifft ScoutMaster auf eine herausragende Kundenakzeptanz. ScoutMaster - Knowledge management, wie Sie es wissen wollen.

8 Controlware GmbH
Halle B1, Stand 516

Die Controlware präsentiert Produkte für Unternehmenskommunikation, IT-Management-Systeme, Informationssicherheit und Storage Networking.

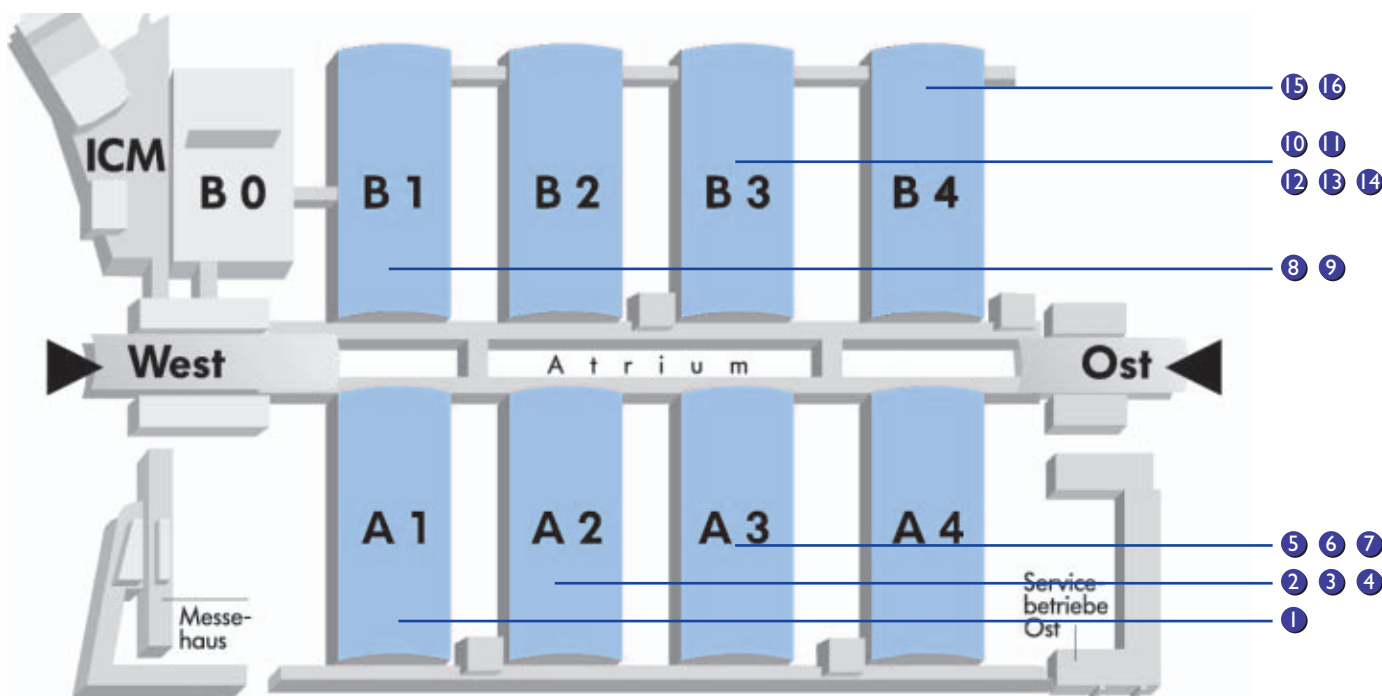

9 eSeSIX Computer GmbH

Halle B1, Stand 530

Die eSeSIX Computer GmbH ist ein Lösungsanbieter und Dienstleister rund um Thin Clients, Server Based Computing und neue Technologien. Speziell im Bereich Thin Clients bietet die eSeSIX seit geraumer Zeit eine eigene Produktpalette mit dem Produktnamen LICA, einem Linux-basierenden Thin Client, an. Das weitere Portfolio besteht aus Produkten von Tarantella, Nokia Firewalls, 1st. Wave, Aladdin, Pyramid Computer, Boundless Technologies, Radware und Sitara Networks.

10 SEH GmbH

Halle B3, Stand 118

SEH ist Anbieter von High-End-Netzwerkdrucklösungen für alle Drucker und Netze, inkl. Ethernet, TokenRing, Glasfaser und WLAN. Das Produktportfolio umfasst externe und Einbau-Printer, den Druck-Spooler ISD200 sowie eine Wireless Bridge für netzwerkfähige Digitalkopierer und Drucker. Der Messeschwerpunkt auf der Systems gilt dem Wireless LAN-Portfolio zur drahtlosen Anbindung von Output- und Multifunktionsgeräten (Drucker, Kopierer, MFPs).

11 DNS GmbH

Halle B3, Stand 314

Ausgewählte DNS Partner stellen ihre Lösungen aus den Bereichen IT Management & Services, ERP, StarOffice und Produktentwicklung/Manufacturing vor.

12 EXOGEN Deutschland GmbH

Halle B3, B3.359-360

Optimale System-Konfigurationen für Neuinstallationen und Ausbauten. Professionelle Unterstützung für Installation, Tuning, Vernetzung und Betrieb. 7x24 Stunden Support. Integrale Analysen, TCO-Fokussierung, Vertikale und horizontale Konsolidierung, Implementierung mit höchsten Qualitätsansprüchen, Support und Wartungsdienstleistungen, 7x24 Helpdesk, Outplacement & Outsourcing partieller und kompletter Infrastrukturen.

13 Morse GmbH

Halle B3, Stand 359-3

Wir informieren Sie umfassend über unsere Produkte aus folgenden Bereichen: LinuxIT-SecurityServer- und Storage-Konsolidierung, SAN- und NAS-Lösungen, e-business Prozessberatung und Hochverfügbarkeit IBM eServer

14 mip GmbH

Halle B3, Stand 360

4wbs ist eine Handelssoftware, die für den e-Commerce und die Belange des Webs neu entwickelt wurde. Ergänzen oder ersetzen Sie Ihre bestehenden Systeme mit Internet-Funktionalität. Schaffen Sie neue Prozess- und Zusammenarbeitsmöglichkeiten. Ob MIS, Planung, Balanced Scorecard, Vertriebscontrolling, Disposition oder die Optimierung Ihrer partnerschaftlichen Zusammenarbeit via Internet: mip liefert Ihnen die maßgeschneiderte Lösung. IBM DB2 OLAP ist das aussagekräftige Informationssystem, wo Ihr Projekt „in time, in budget, in specification“ realisiert wird.

15 BinTec AG

Halle B4, Stand 514

BinTec bietet die kompakten und modularen Router der X-Generation an, deren umfangreiche Funktionalität durch ständige Weiterentwicklung der Software gewährleistet wird. Zukunftstechnologien wie xDSL für den schnellen Internetzugang oder Breitbandschnittstellen werden in die Routerplattform integriert. Die Produkte zeichnen sich durch die Leistungsfähigkeit bei der Datenübertragung, sowie durch umfangreiche Sicherheitsfeatures aus.

16 serVonic GmbH

Halle B4, Stand 551

Mit IXI-ITS präsentiert serVonic eine Client/Server basierte Voice over IP Softwarelösung. Neben Komfortfunktionen wie Makeln, Verbinden, Weiterleiten, Wahlwiederholung bietet IXI-ITS eine Partnerleiste. Diese zeigt am Bildschirm den Kommunikationsstatus eines jeden Teilnehmers an. IXI-ITS setzt vollkommen auf Standards auf, die Benutzerverwaltung basiert auf LDAP und als Transportprotokoll nutzt IXI-ITS SIP - Session Initiation Protocol.

1 IGEL Technology GmbH
Halle A3, Stand 504

Die plattformunabhängigen IGEL Thin Clients sind ideal für gemischte IBM/Windows NT 4.0 Terminal Server und Windows2000 Server-Umgebungen sowie für ASCII basierende Applikationen auf Unix Servern geeignet. Spezielle Modelle sind auf SAP-Applikationen abgestimmt. Die Produkte sind einfach zu administrieren, kostengünstig und können per Remote konfiguriert werden. Mit Hilfe von ISA-Einsteckkarten können PCs in Thin Clients umgewandelt werden; an Stelle einer Festplatte wird das Betriebssystem von der TC-Karte gebootet.

2 SEH GmbH
Halle B3, Stand 118

SEH ist Anbieter von High-End-Netzwerkdrucklösungen für alle Drucker und Netze, inkl. Ethernet, TokenRing, Glasfaser und WLAN. Das Produktportfolio umfasst externe und Einbau-Printserver, den Druck-Spooler ISD200 sowie eine Wireless Bridge für netzwerkfähige Digitalkopierer und Drucker. Der Messeschwerpunkt auf der Systems gilt dem Wireless LAN-Portfolio zur drahtlosen Anbindung von Output- und Multifunktionsgeräten (Drucker, Kopierer, MFPs).

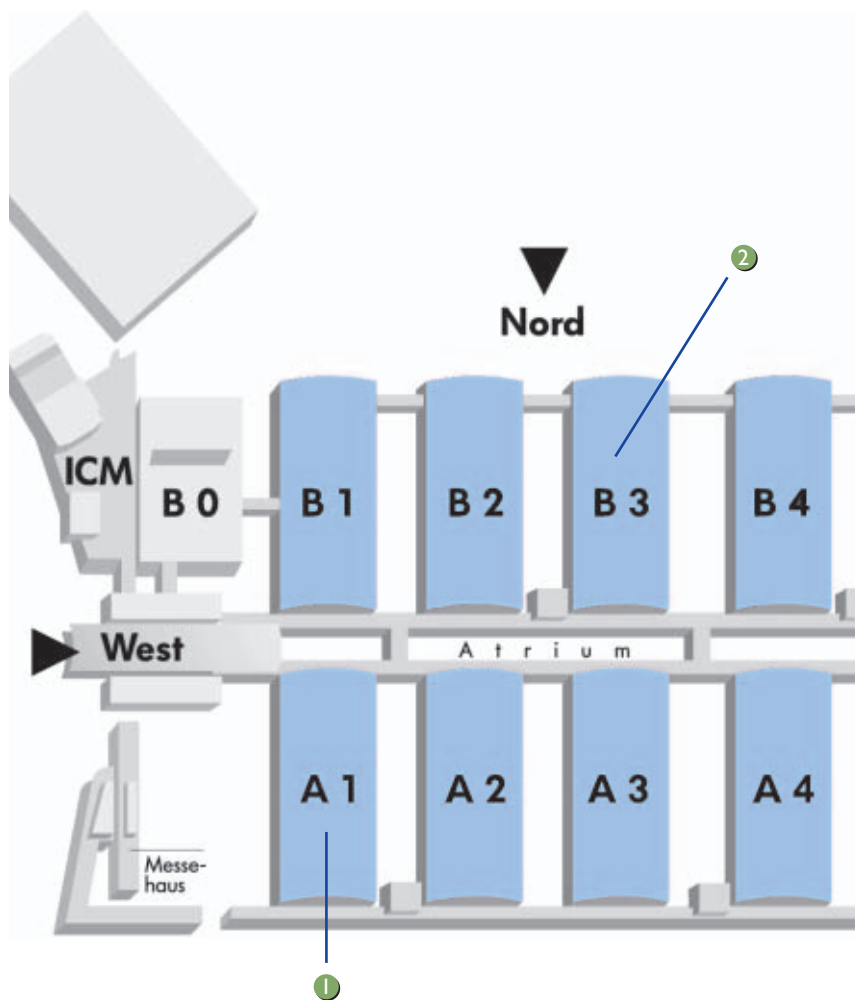

1 Retarus GmbH

Halle A1, Stand 113

Unter dem Motto „Immer gute Nachrichten“ bietet Retarus seit 1992 Beratung, Produkte und Outsourcing in den Bereichen e-Mail, Fax und EDI an und hat sich dabei einen ausgezeichneten Ruf für zuverlässige, performante und innovative Lösungen erworben. Messe-Special: Faxolution für SAP, Faxolution für Windows. Weitere Highlights: Faxolution für HP Digital Sender, Mobile Anwendungen, EDI COMMUnix XC Cross Converter und professionelle e-Mail Services.

2 net Stemmer GmbH

Halle A2, Stand 326

PKZIP ist die professionelle Datenkompressions-Software, zu 100 % kompatibel zu allen gängigen Datenkompressions-Programmen. PKZIP speichert bis zu 65.535 Dateien in ein Zip-Archiv und hat auch G-ZIP-Funktionalität. Zur sicheren Datenübertragung bietet PKZIP eine 40 BIT Verschlüsselung. Um eine sichere Komprimierung zu gewährleisten, bietet PKZIP auch einen 32 BIT CRC-Check, ab Oktober 2002 optional auch mit 128 BIT AES Encryption.

3 Perle Systems GmbH

Halle A3, Stand 504

Der CS9000 Consol Server bietet neue Möglichkeiten des In-Band und Out-of-Band Management von Serverfarmen und anderen Netzwerk-Appliances. Der CS9000 kann im Unix/Linux sowie im grafischem Windows Umfeld durch die neue Software WinAttach eingesetzt werden. Die Perle Steuereinheiten 594 stellen die Verbindung zwischen Twinax Geräten und der zentralen AS/400 her. Neben SNA wird auch TCP/IP unterstützt, so dass auch das normale LAN über die 594 mit der AS/400 kommunizieren kann.

4 Controlware GmbH

Halle B1, Stand 516

Die Controlware präsentiert Produkte für Unternehmenskommunikation, IT-Management-Systeme, Informationssicherheit und Storage Networking.

5 CA Computer Associates GmbH

Halle B1, Stand 526.08

BrightStor ARCserve Backup 9.0, die zur Zeit in Beta ist und im Herbst für die Betriebssysteme Windows und Netware auf den Markt kommt, ist ein weiterer Meilenstein in der Verwirklichung der CA-Vision vom „Speichermanagement ohne Grenzen“ und bietet verbesserte Datensicherung für verteilte Server mit Intel-Architektur. Die neue Lösung zeichnet sich zudem durch einfache Bedienbarkeit, hohe Zuverlässigkeit und Performance aus.

6 AD Solutions AG

Halle B1, Stand 536

Die AD Solutions AG bietet komplette Lösungen rund um das Thema Anwendungsentwicklung sowie IT-Security. Das Portfolio umfasst Werkzeuge für die Entwicklung moderner unternehmenskritischer Anwendungen, die Realisierung von Host-to-Web und kompletten e-Business Lösungen. Das IT-Security Angebot reicht vom Anti-Viren-Schutz über Filtertechnologien und skalierbaren Firewall-Lösungen bis zu unternehmensweiten Sicherheitskonzepten.

7 DNS GmbH

Halle B3, Stand 314

Ausgewählte DNS Partner stellen ihre Lösungen aus den Bereichen IT Management & Services, ERP, StarOffice und Produktentwicklung/Manufacturing vor.

8 Candle GmbH

Halle B3, Stand 359-36

Products to be exhibited by Candle: OMEGA-MON XE/DE for WebSphere, Candle's AIM-Solution Suite for WS.

9 EXOGEN Deutschland GmbH

Halle B3, Stand 359-360

Unterbrechungsfreier Geschäftsablauf, Permanente Daten-Spiegelung auf Backup-Systeme, Automatische Ausfall-Umschaltung. Permanenter Abgleich von Datenbank (DB)-Inhalten. Basis für BI im heterogenen IT-Umfeld. Unterstützung für Installation, Tuning, Vernetzung, Betrieb. Basis für e-Business mit unterschiedlichen Plattformen und für Datenverteilung auf dezentrale Systeme mit unterschiedlichen Datenbanken. Automatisiertes Operating, daher erhöhte Unabhängigkeit. DB-Änderungs- und Objekt-Verwendungs-Monitor zur vereinfachten Überwachung, Steuerung und Verwaltung von Druck-Ausgaben. Automatisiertes Generieren von internen und externen Audit-Reports.

10 BinTec AG

Halle B4, Stand 514

BinTec bietet die kompakten und modularen Router der X-Generation an, deren umfangreiche Funktionalität durch ständige Weiterentwicklung der Software gewährleistet wird. Zukunftstechnologien wie xDSL für den schnellen Internetzugang oder Breitbandschnittstellen werden in die Routerplattform integriert. Die Produkte zeichnen sich durch die Leistungsfähigkeit bei der Datenübertragung, sowie durch umfangreiche Sicherheitsfeatures aus.

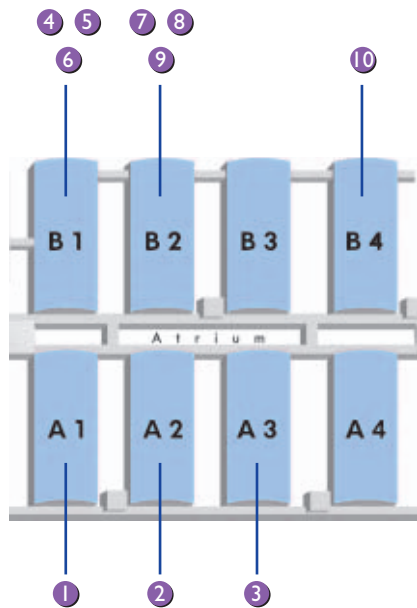

1 MKS GmbH**Halle A1, Stand 300-10**

Implementer ist die Software Configuration Management (SCM)-Lösung von MKS für die iSeries von IBM. Diese lässt sich in MKS Source Integrity Enterprise, die Client/Server basierte SCM Lösung von MKS, integrieren. Durch die Kombination von Funktionalität und Einfachheit in der Handhabung stellen die Produkte einen leichten Einstieg für Erstbenutzer bereit und bietet fortgeschrittenen Nutzern die entsprechende Funktionsbreite und -tiefe.

2 ML Software GmbH**Halle A1, Stand 300-02**

ML4 - Ihr Partner, wenn es um C/S-Programmierung, iSeries400 Anwendungsmodernisierung und eBusiness geht! Zusatzkomponenten wie GUI-API und Print-API für iSeries und zSeries stellen die Connectivity zwischen PC und Host her. Darauf aufbauend kann mit den jML-Komponenten der Weg ins Internet vollzogen werden.

3 DETEC GmbH**Halle A1, Stand 320; Halle A3, Stand 135**

DETEC ist ein Software-Hersteller, spezialisiert auf SW-Produkte und Dienstleistungen rund um die Produktion professionell gestalteter Dokumente (gedruckt oder als digitales Dokument). Kernkompetenz? Transformation von Ausgabedaten (u.a. XML, SAP R/3) in gestaltete Dokumente, deren Produktion für diverse Medien, Unterstützung der Ausgabekanäle, Archiv, e-Mail-Anhang oder Fax sowie Dienstleistungen für den erfolgreichen Einsatz bei den Anwendern.

4 HOB GmbH & Co.KG**Halle A 2, Stand 522**

Mit HOBLink J-FaceLifter ist es möglich, alphanumerische Host-Anwendungen mit einer grafischen Benutzeroberfläche (GUI) zu versehen. Einfaches und schnelles Erzeugen von benutzerfreundlichen Java-Anwendungen, die Komplexität der Host-Anwendungen bleibt dem Benutzer verborgen. GUI-fizierung von Mainframe- und AS/400-Anwendungen. Programmierung in jeder Java-Entwicklungsumgebung möglich. Keine Veränderungen am Host nötig

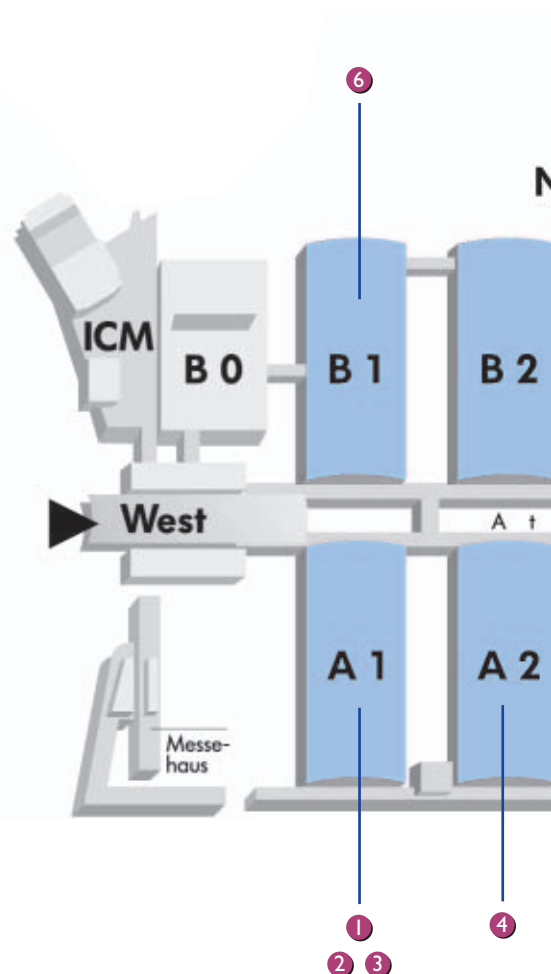

5 Avenum GmbH

Halle A3, Stand 308

Der SMS Connector/400 ist ein SMS-Service, der mittels einfacher Befehle SMS ohne zusätzliche Hardware versenden und empfangen kann. Client Connector/400 ist ein Werkzeug für Anwendungsentwickler, um die Integration von Windows-Clients mit der iSeries/400 schnell und günstig zu ermöglichen. Mit Mail Connector/400 werden AS/400-Anwendungen einfach um Mailfunktionalität erweitert. Der WAP Connector/400 ist eine reine Softwarelösung, die per Handy den Zugriff auf ausgewählte Funktionen bzw. Daten der AS/400 ermöglicht. eBanking 5.1 ist eine für die IBM iSeries (AS/400) entwickelte electronic Banking Lösung für den bankenunabhängigen Zahlungsverkehr.

6 AD Solutions AG

Halle B1, Stand 536

Die AD Solutions AG bietet komplette Lösungen rund um das Thema Anwendungsentwicklung sowie IT-Security. Das Portfolio umfasst Werkzeuge für die Entwicklung moderner unternehmenskritischer Anwendungen, die Realisierung von Host-to-Web und kompletten e-Business Lösungen. Das IT-Security Angebot reicht vom Anti-Viren-Schutz über Filtertechnologien und skalierbaren Firewall-Lösungen bis zu unternehmensweiten Sicherheitskonzepten.

7 altavier GmbH

Halle B3, Stand 359

Das Knowledge Café ist ein intranetbasiertes, skalierbares Wissensmanagementportal. Die Module Yellow Pages, Knowledge Base, Presse, Diskussion, Projekte, BlackBoard, MyNews und Virtuelle Bibliothek können individuell in übergreifende Funktionen wie einem semantischen Glossar und komplexen Retrieval- und Navigationsfunktionen eingebunden werden. Ein Community-Modul bietet den Rahmen für den Austausch beliebiger Knowledge Communities.

8 Magic GmbH

Halle B3, Stand 360

Der Magic eDeveloper ist ein Entwicklungstool für Client/Server- und Internet-Applikationen. Es können Lösungen für alle aktuellen IT-Konzepte entwickelt werden: z.B. Web-Services, Client/Server-Lösungen, Host-Integrationen. Die notwendigen Technologien wie etwa Java oder J2EE sind in das Werkzeug integriert. eDeveloper-Lösungen sind Datenbank- und Plattformunabhängig. Sie sind in jede IT-Umgebung integrierbar und arbeiten z.B. auch mit bestehenden Daten.

